



Run Number: 189280,
Event Number: 143576946
Date: 2011-09-14, 11:37:11 CET

EtCut>0.3 GeV
PtCut>3.0 GeV
Vertex Cuts:
Z direction <1cm
Rphi <1cm

Muon: blue
Cells: Tiles, EMC

oltre la Scoperta del Bosone di Higgs

Roberto Ferrari
Istituto Nazionale di Fisica Nucleare

Liceo Scientifico Giacomo Ulivi
Parma, 8 aprile 2017



*forse ... un pizzico
di
fisica delle particelle
con qualche
danno collaterale*

Introduzione

... voi non sapete chi sono io ...

Roberto Ferrari

[roberto.ferrari@pv.infn.it oppure roberto.ferrari@cern.ch]

ricercatore dell'Istituto Nazionale di Fisica Nucleare (I.N.F.N.) a Pavia

laurea in fisica all'Università di Parma

liceo scientifico a Borgotaro ...

montanaro doc (nato e cresciuto a Bardi)

[nessuno è perfetto]

dalla tesi di laurea in esperimenti al CERN (UA2, UA2', SPACAL, LHCTb, NOMAD, ATLAS, DREAM)

Quiz a risposte multiple: perché ho scelto di fare il fisico? Bella domanda ...

1) perché sono matto o asociale ?

« alla società costa meno mantenerci al CERN che cercare di curarci »

2) perché è sempre meglio che lavorare ?

3) per cercare di capire le leggi dell'universo ?

qualche altro punto di vista ...

Making things with
your own hands!
John (ISU)



Scientific insight!
Richard (TTU)



Having a fantastic time
with toys!
Massimo (Insubria)



Altri buoni motivi per fare questo mestiere:

- ambiente generalmente positivo e costruttivo
- le gerarchie contano solo fino a un certo punto
- non si smette mai di imparare ...

capire l'universo ?

[programma vasto e ambizioso !]

è davvero possibile ?

se è possibile, allora è possibile capire ogni cosa

è possibile capire la natura

è possibile capire gli uomini

forse ... persino le donne !

per secoli si è ritenuto che non fosse così, ma un signore pisano, un giorno, ...

Galileo Galilei, a.d. 1623, Il Saggiatore, Cap. VI

« La filosofia è scritta in questo grandissimo libro che continuamente ci sta aperto innanzi a gli occhi (*io dico l'universo*), ma non si può intendere se prima non s'impara a intender la lingua, e conoscer i caratteri, ne' quali è scritto.

Egli è scritto in lingua matematica, e i caratteri son triangoli, cerchi, ed altre figure geometriche, senza i quali mezzi è impossibile a intenderne umanamente parola; senza questi è un aggirarsi vanamente per un oscuro laberinto. »

***Galileo: solo attraverso la matematica
si può capire il mondo ovvero ...***

***chi rinuncia a capire la matematica,
rinuncia alla possibilità di capire il
mondo***

*Brutta notizia ?
Non disperate ...*

è davvero così ?

mica ovvio ...

Albert Einstein:

« il mistero più grande è che il mondo sia comprensibile »

Louis de Broglie:

« non ci meravigliamo abbastanza del fatto che una scienza sia possibile, cioè che la nostra ragione ci fornisca i mezzi per comprendere almeno certi aspetti di ciò che accade attorno a noi »

non c'è nessuna garanzia del fatto che il nostro cervello abbia le potenzialità per comprendere davvero, completamente, il mondo

ma ... l'unica via d'uscita è provarci ...

Propaganda

È uno sporco lavoro ma qualcuno lo deve pur fare ...



Istituto Nazionale di Fisica Nucleare

I.N.F.N.

promuove, coordina ed
effettua la ricerca in fisica
delle particelle
elementari in Italia

19 sezioni, 11 gruppi,
4 laboratori nazionali,
1850 dipendenti.

~ 5000 ricercatori, la maggior
parte universitari,
distribuiti in 16 regioni diverse



CERN

European Organization for Nuclear Research

laboratorio europeo per la
fisica delle particelle
elementari

tanti diversi acceleratori: PS,
SPS, ..., LHC

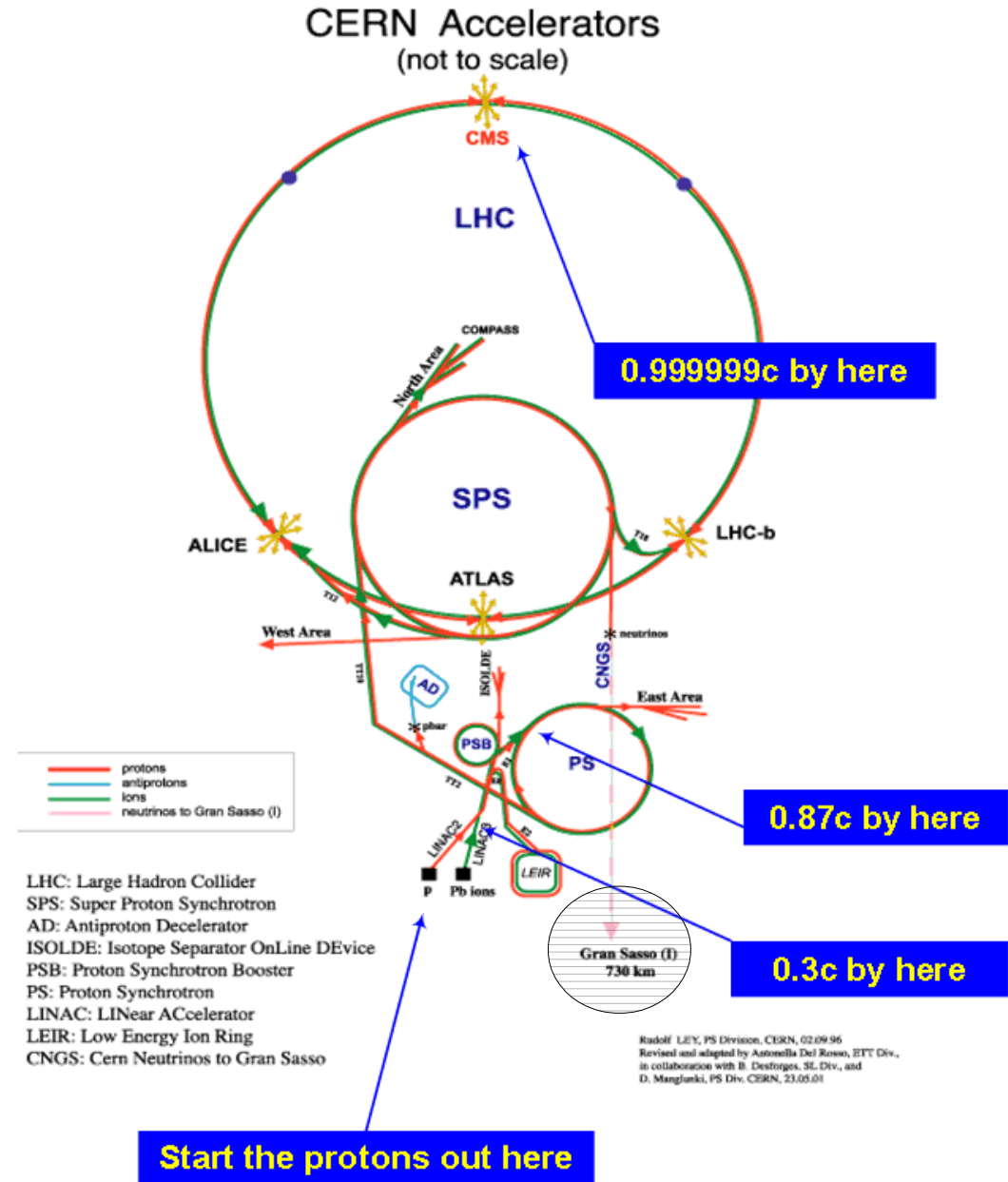

ALICE [Paolo Giubellino]

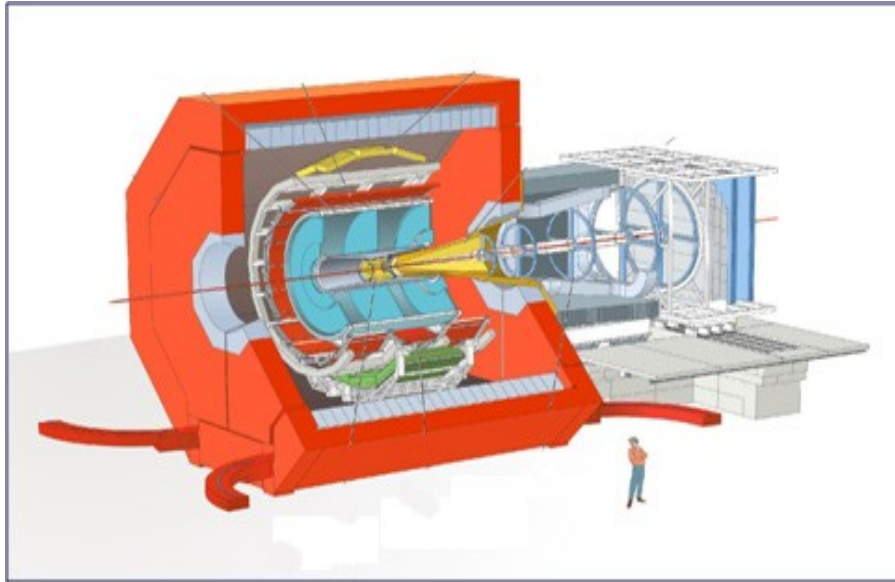

CMS [Guido Tonelli]

ATLAS [Fabiola Gianotti]

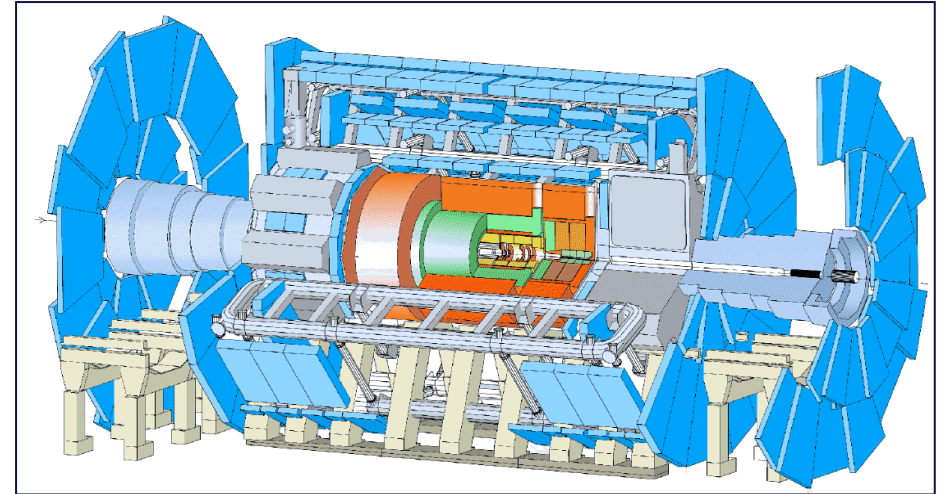

LHCb [Pierluigi Campana]

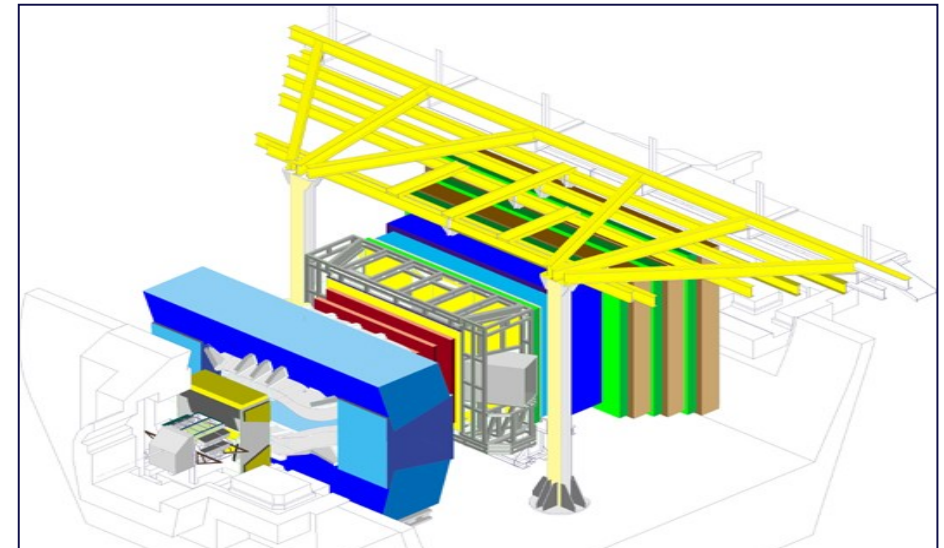
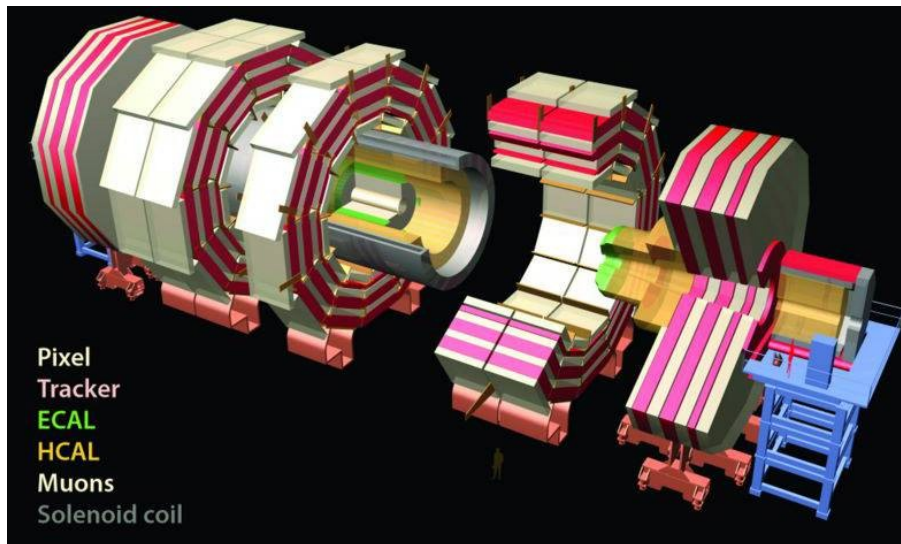

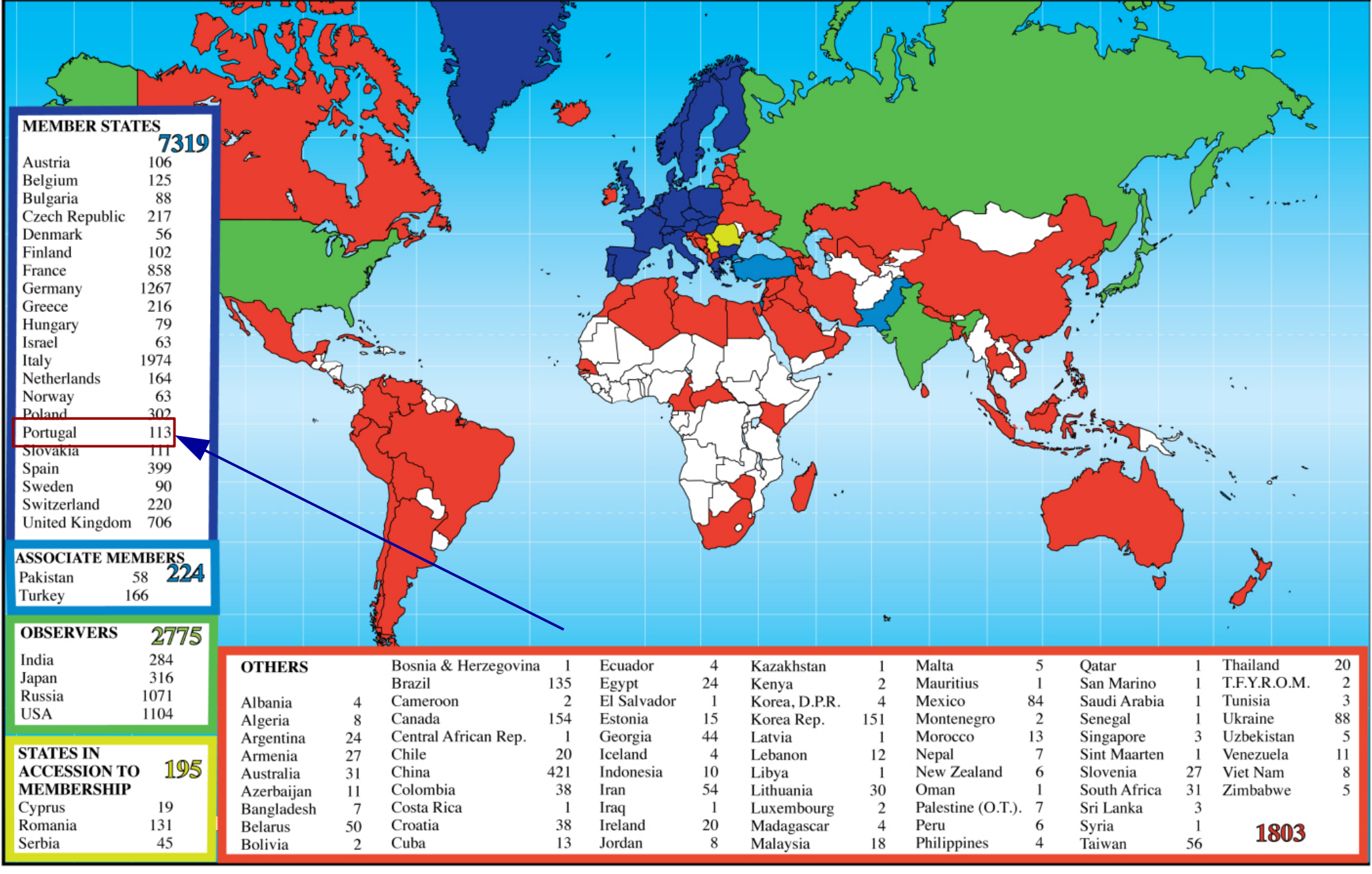

Paradiso e Inferno

Il Paradiso è dove:

i cuochi sono francesi,

i poliziotti inglesi,

i meccanici tedeschi,

gli amanti italiani

e tutto è organizzato dagli
svizzeri

L'Inferno è dove:

i cuochi sono inglesi,

i poliziotti tedeschi,

i meccanici francesi,

gli amanti svizzeri

e tutto è organizzato dagli
italiani

a che serve la ricerca fondamentale?

Robert Wilson (US), a proposito del Fermi National Laboratory, al comitato sull'energia atomica (1969):

« No, non serve per la difesa militare del nostro paese, ma piuttosto a renderlo degno di essere difeso »

Michael Faraday (UK), a un politico, sull'induzione e.m. (1821):

« A cosa serva non lo so, ma sono sicuro che, prima o poi, uno come te ci metterà una tassa sopra »

**il motore è la curiosità,
l'obiettivo la conoscenza ...**

effetti collaterali →

dove è nato il Web ?

Tim Berners-Lee



la proposta iniziale ...

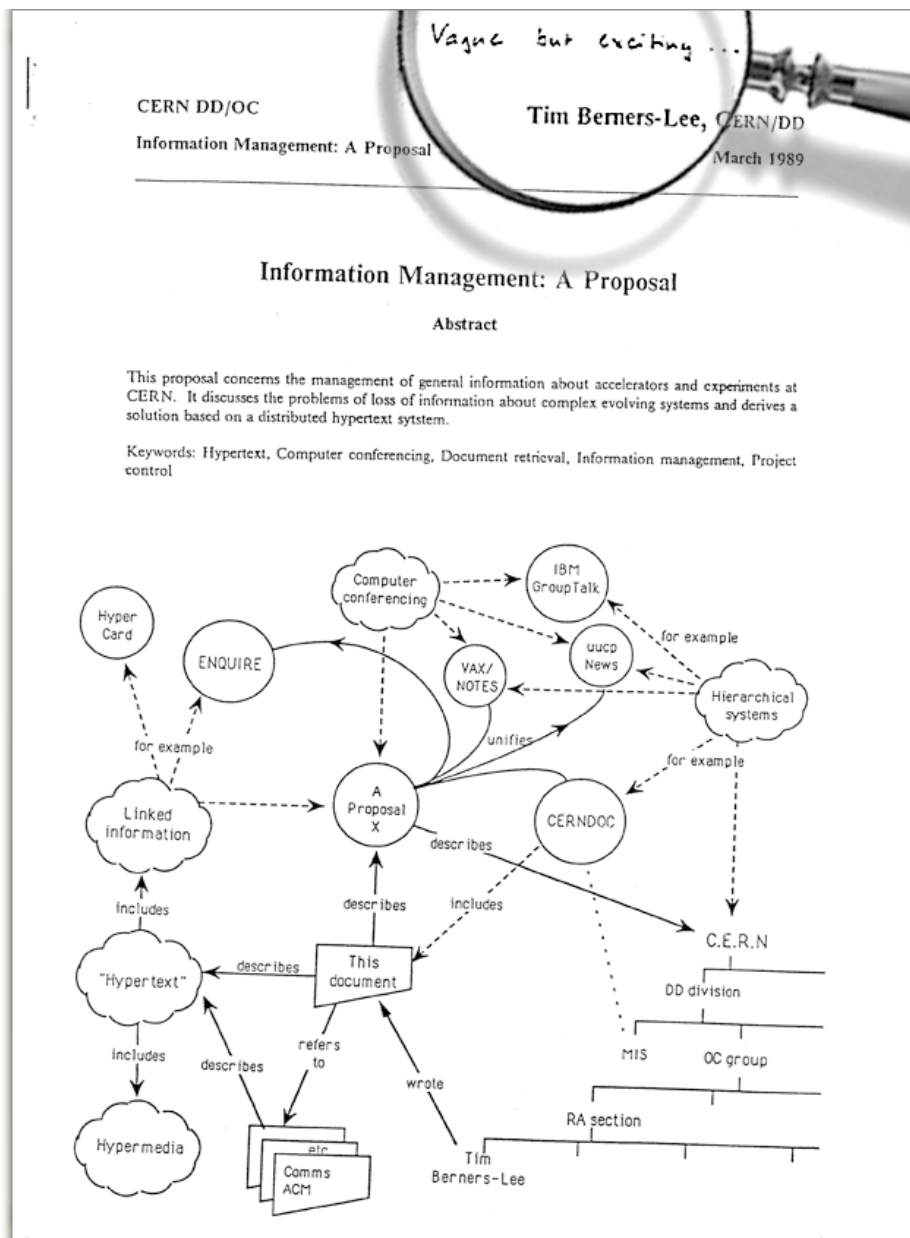

1989

“vague but exciting”

<http://first-website.web.cern.ch/>

24 anni di web aperto e libero:

“On 30 April 1993 CERN published a statement that made World Wide Web technology available on a royalty free basis, allowing the web to flourish”

Il trasferimento tecnologico (o trasferimento di conoscenza)



**Acceleratori
di particelle**

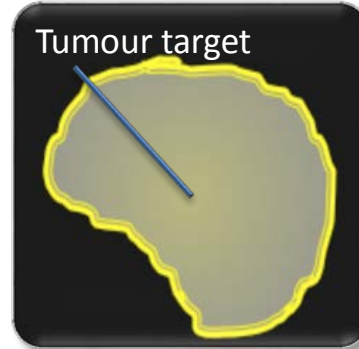
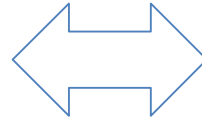

Radio-terapie

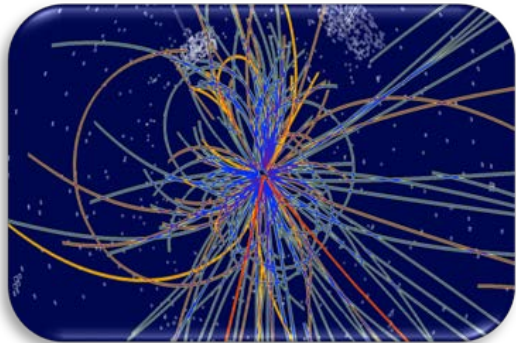

Rivelatori

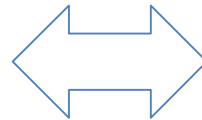

**Diagnostica
per immagini**



**Calcolo
su grande
scala (Grid)**

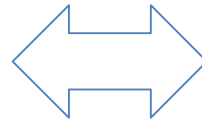

**Gestione e analisi
di dati medici**

medical imaging



raggi X



Wilhelm Röntgen

1845-1923

premio Nobel nel 1901

8 novembre 1895:
scoperta

22 dicembre 1895:
prima radiografia

Courtesy of Roentgen museum



antimateria



si usa solo a Hollywood ?

PET = Positron Emission Tomography

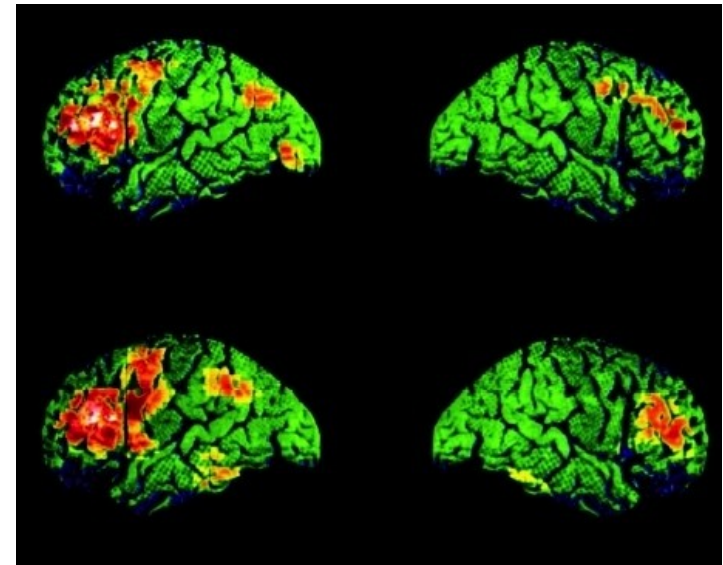
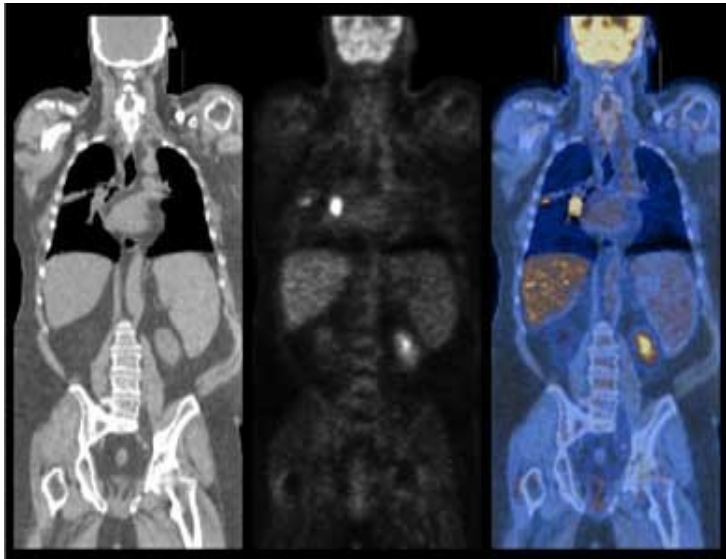

PET scan

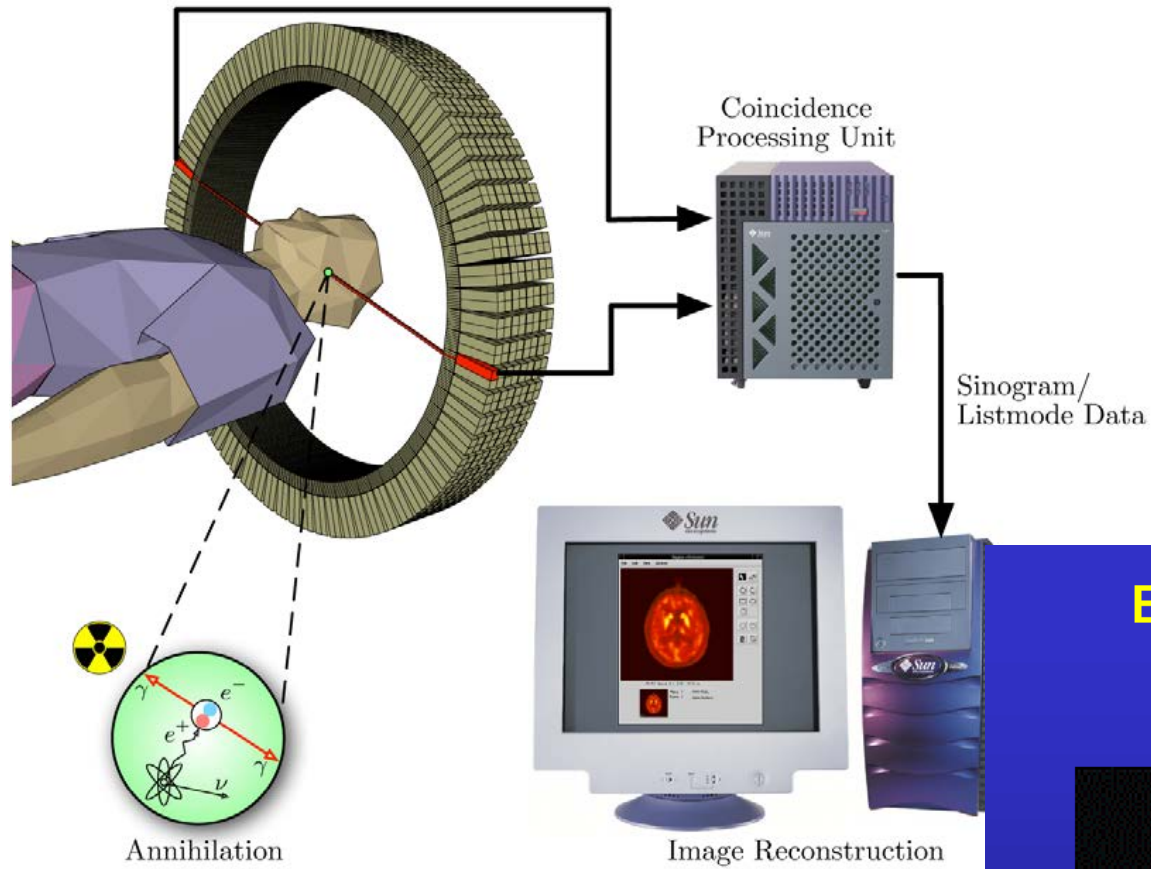

Annihilation

Image Reconstruction

Brain Metabolism in Alzheimer's Disease: PET Scan

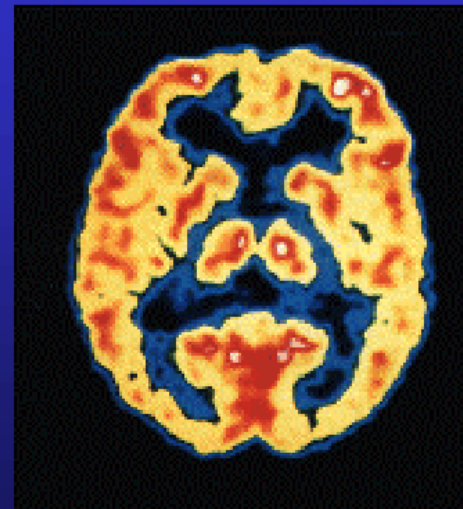

Normal Brain

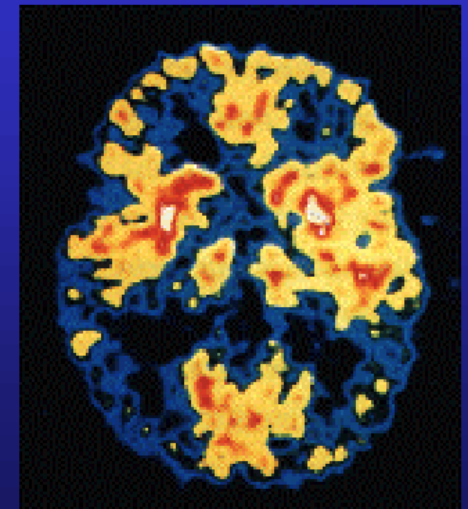

Alzheimer's Disease

rivelatori di particelle

fisica delle particelle



diagnostica medica

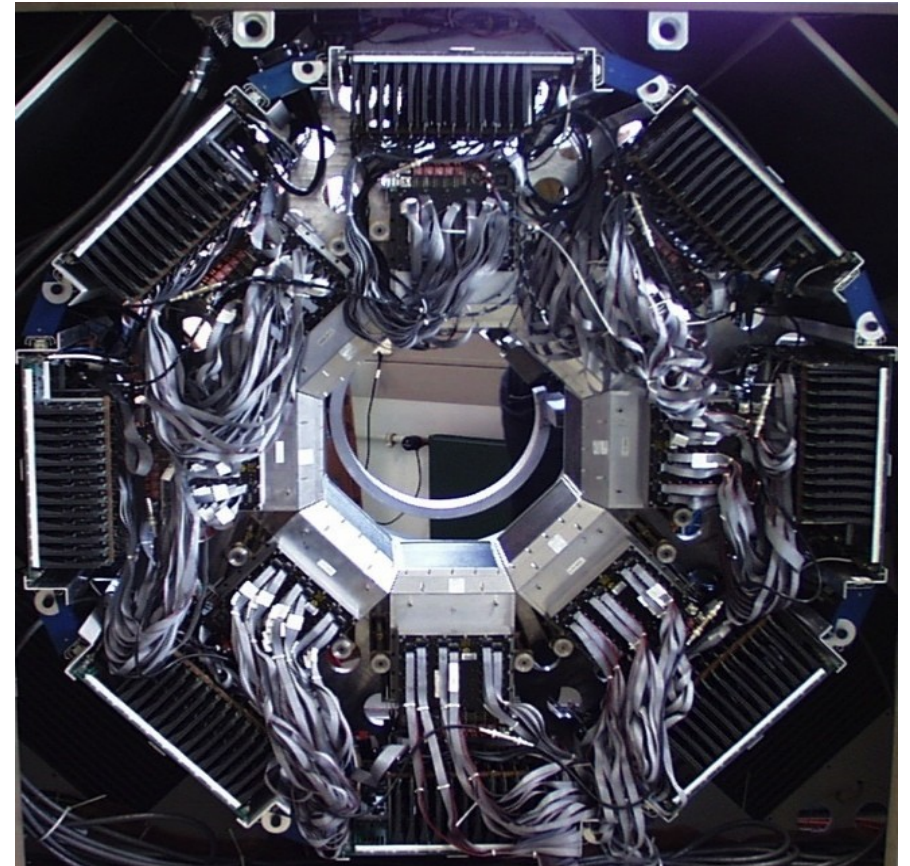

MediPix



sviluppato per rivelare tracce di particelle

permette di ricostruire
immagini a colori
con raggi X

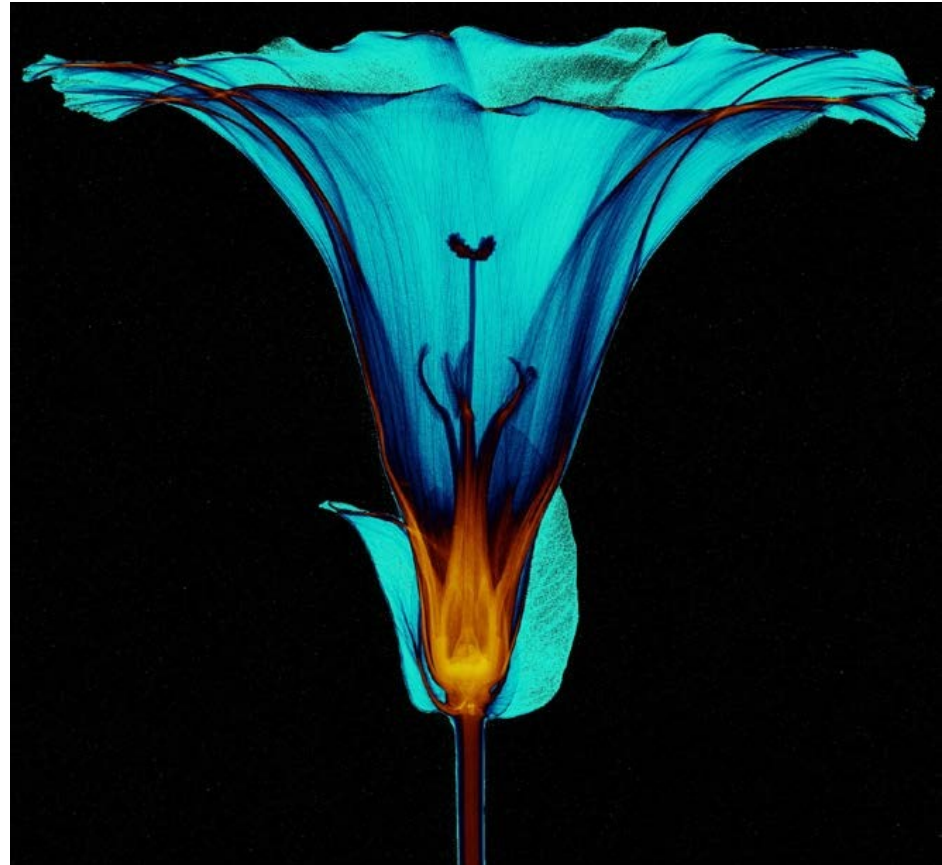

acceleratori per il trattamento di tumori

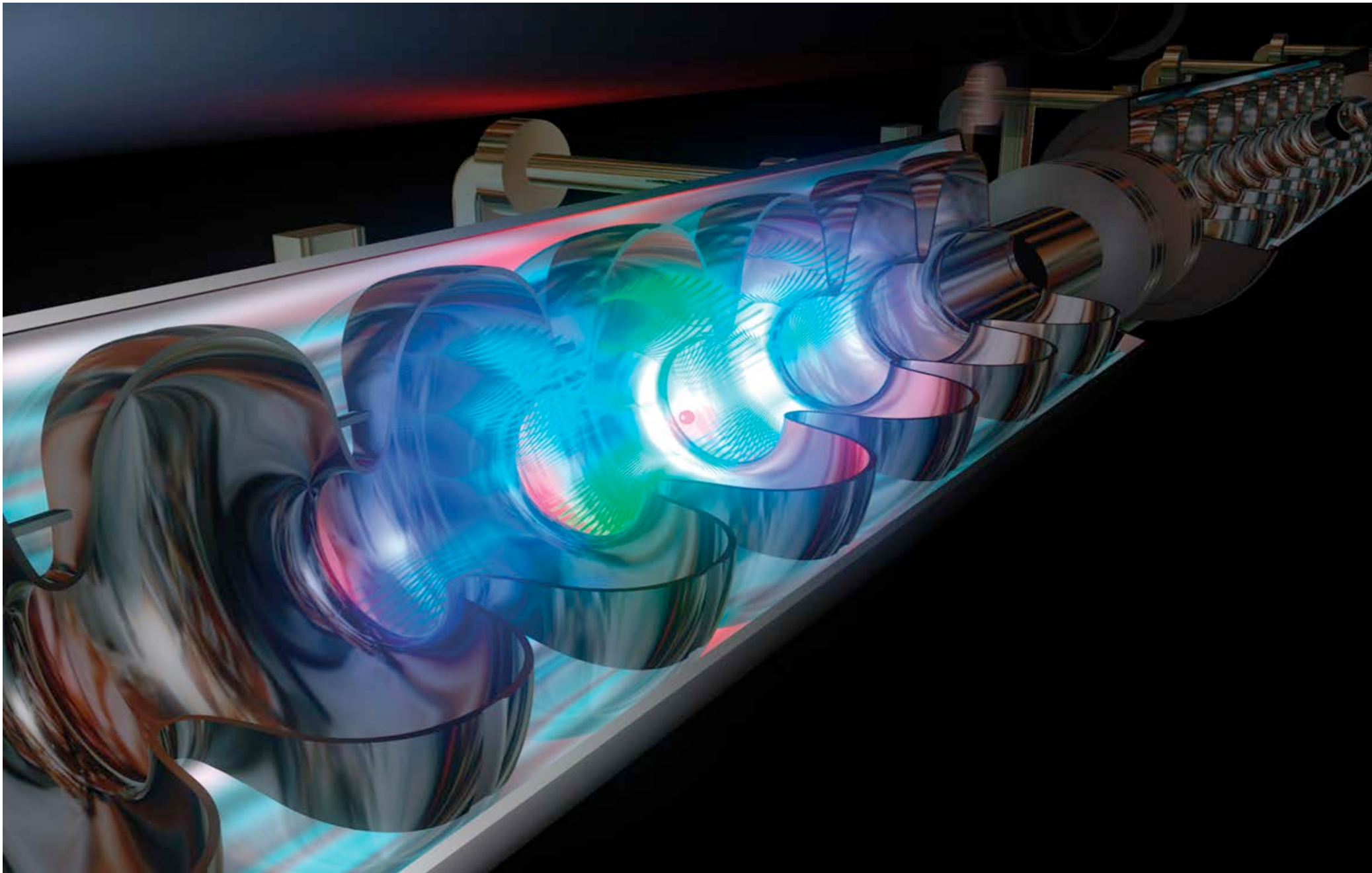

radioterapia

raggi X prodotti da un piccolo
acceleratore

(vedi "acceleratore lineare per radioterapia")

- trattamento dei tumori meno costoso
- buona efficacia (30-40% di successo)
- non invasivo, effetti collaterali limitati



adroterapia

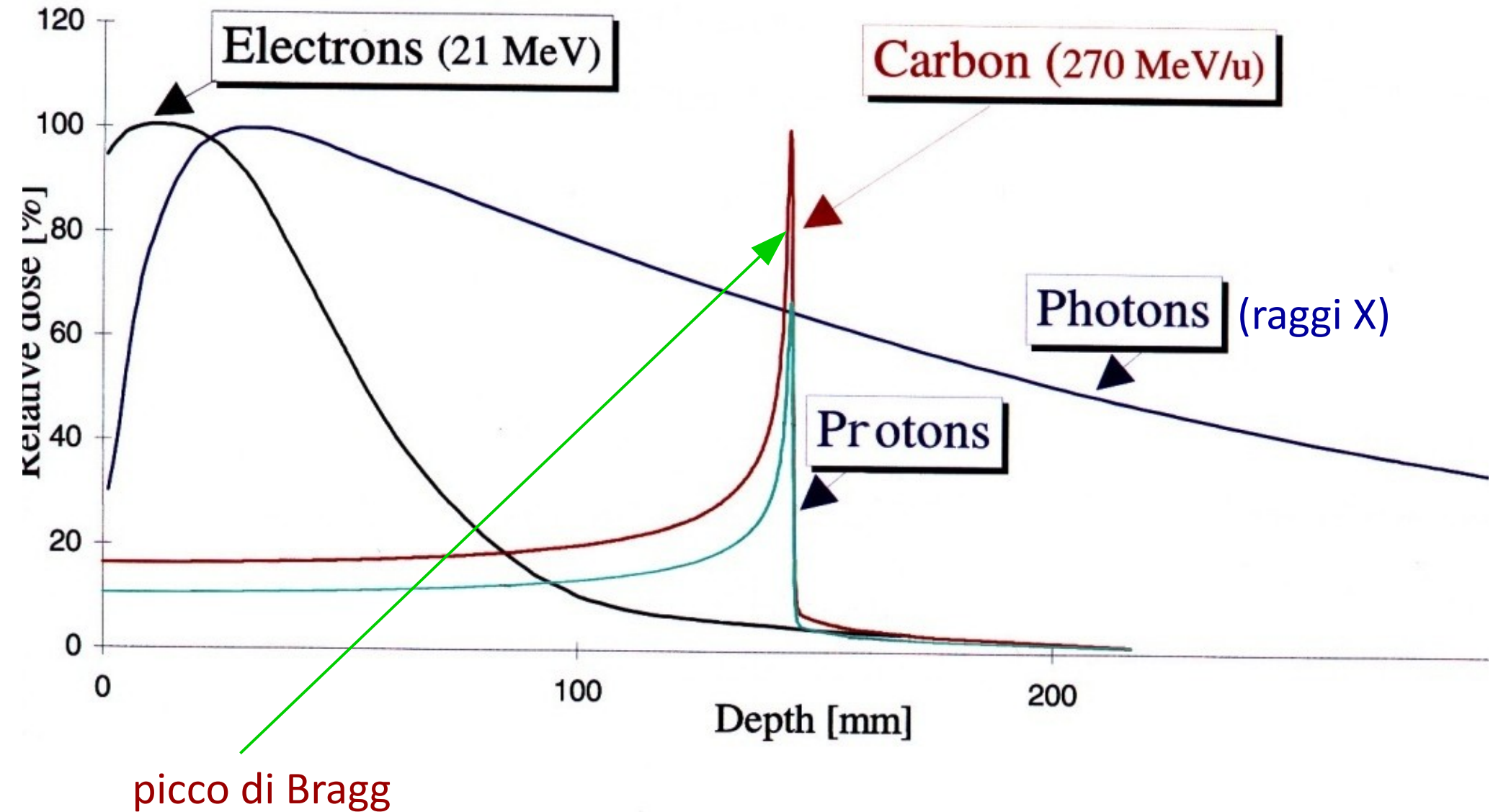

protoni o raggi X ?

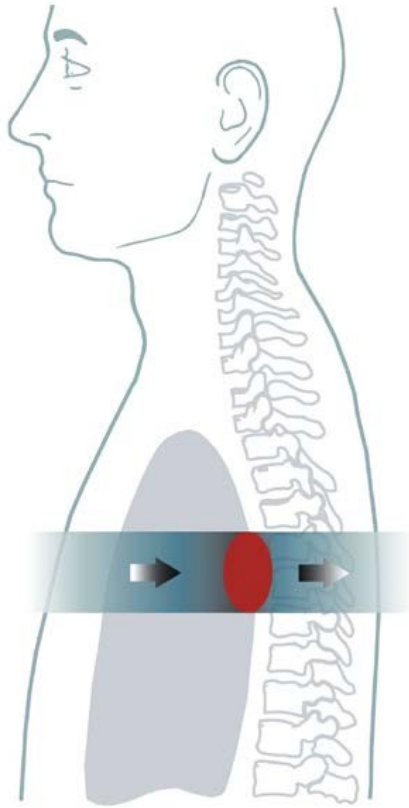

raggi X

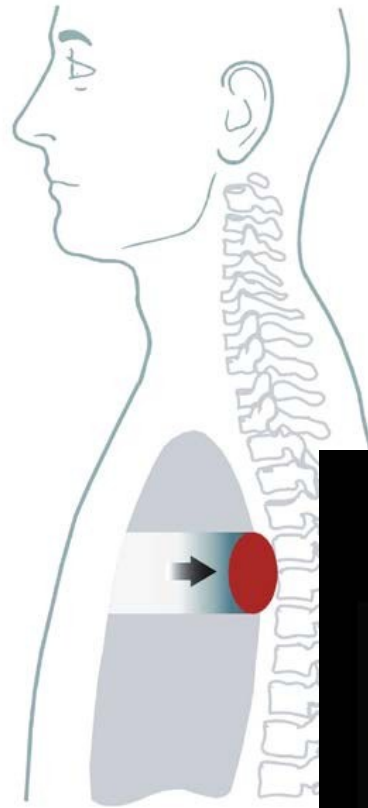

protoni

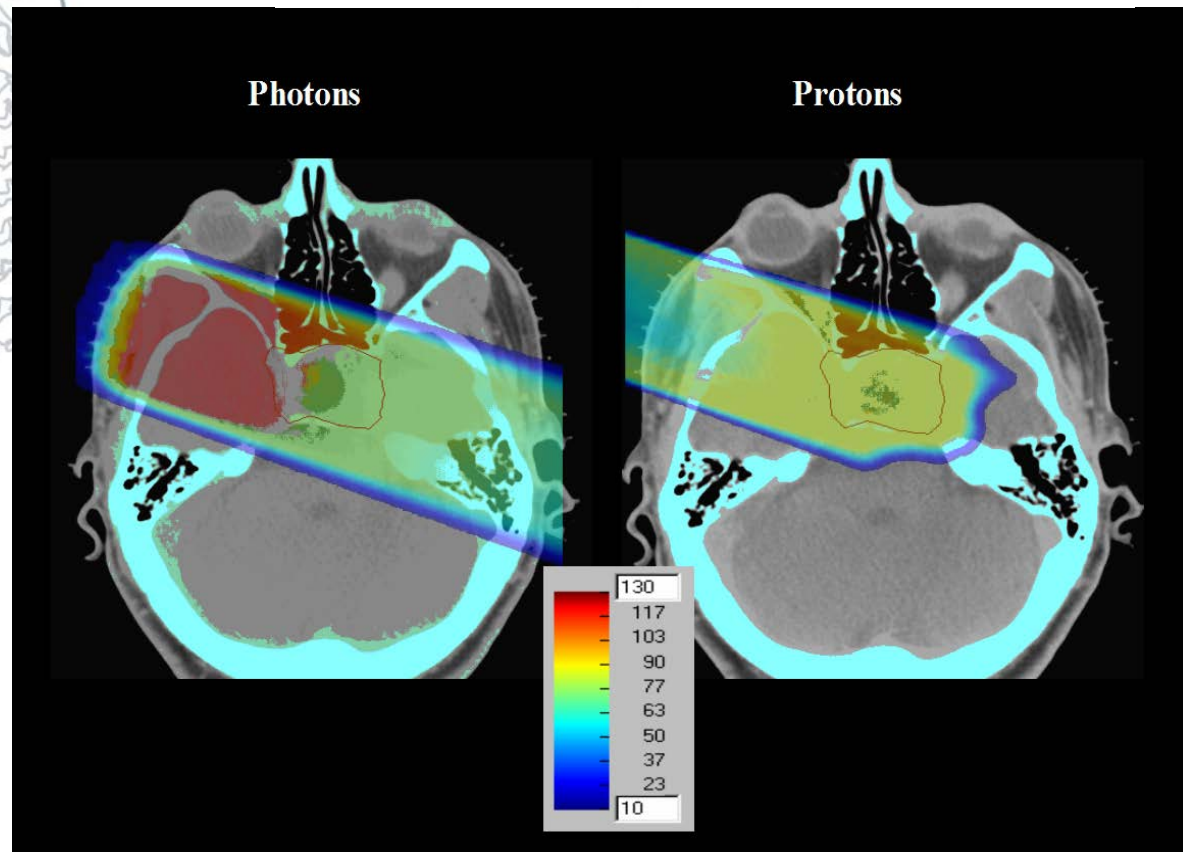
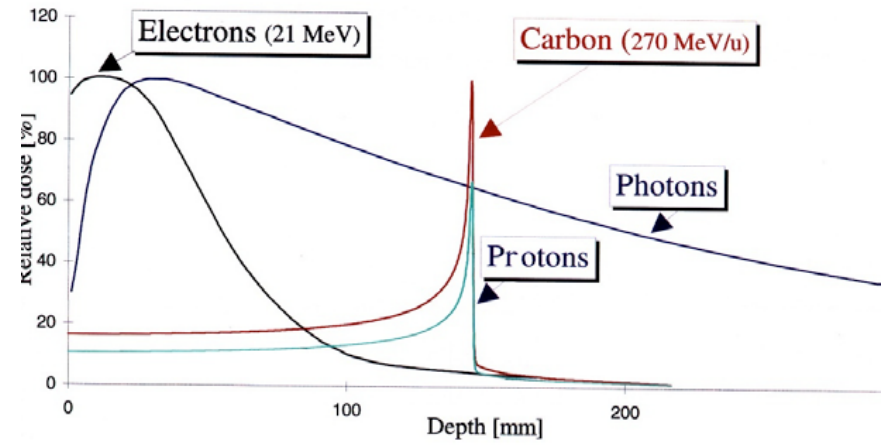

dove si può fare ?



... a Pavia (CNAO)

Centro Nazionale di Adroterapia Oncologica

Inaugurato ufficialmente il 15 febbraio 2010

Fasci di particelle (protoni e ioni carbonio) per la cura di tumori difficilmente operabili, radio-resistenti, ...

3 sale, ~20000 sedute per ~3000 pazienti l'anno

Tutta la parte di generazione e controllo dei fasci è responsabilità dell'INFN

MedAustron: centro gemello in Austria con la collaborazione di CERN,

TERA, INFN, CNAO ... ***next: Dallas (USA)***

prossimi passi ?

Colpire tumori in movimento (terapie con diagnostica in tempo reale):

progetto europeo ENVISION (CERN, INFN, TERA, ...)

(<https://cds.cern.ch/record/1611725>)

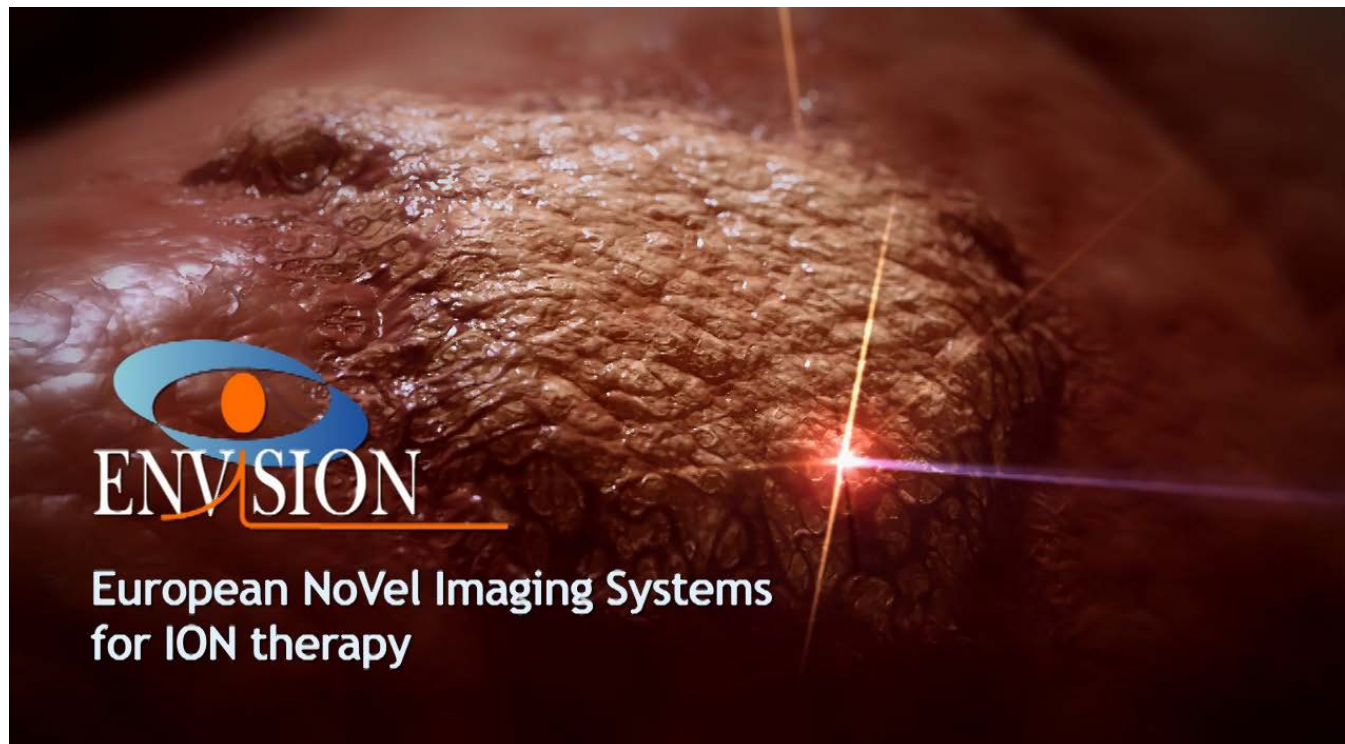

e contro tumori diffusi (metastasi) ?

Boron Neutron Capture Therapy (BNCT)

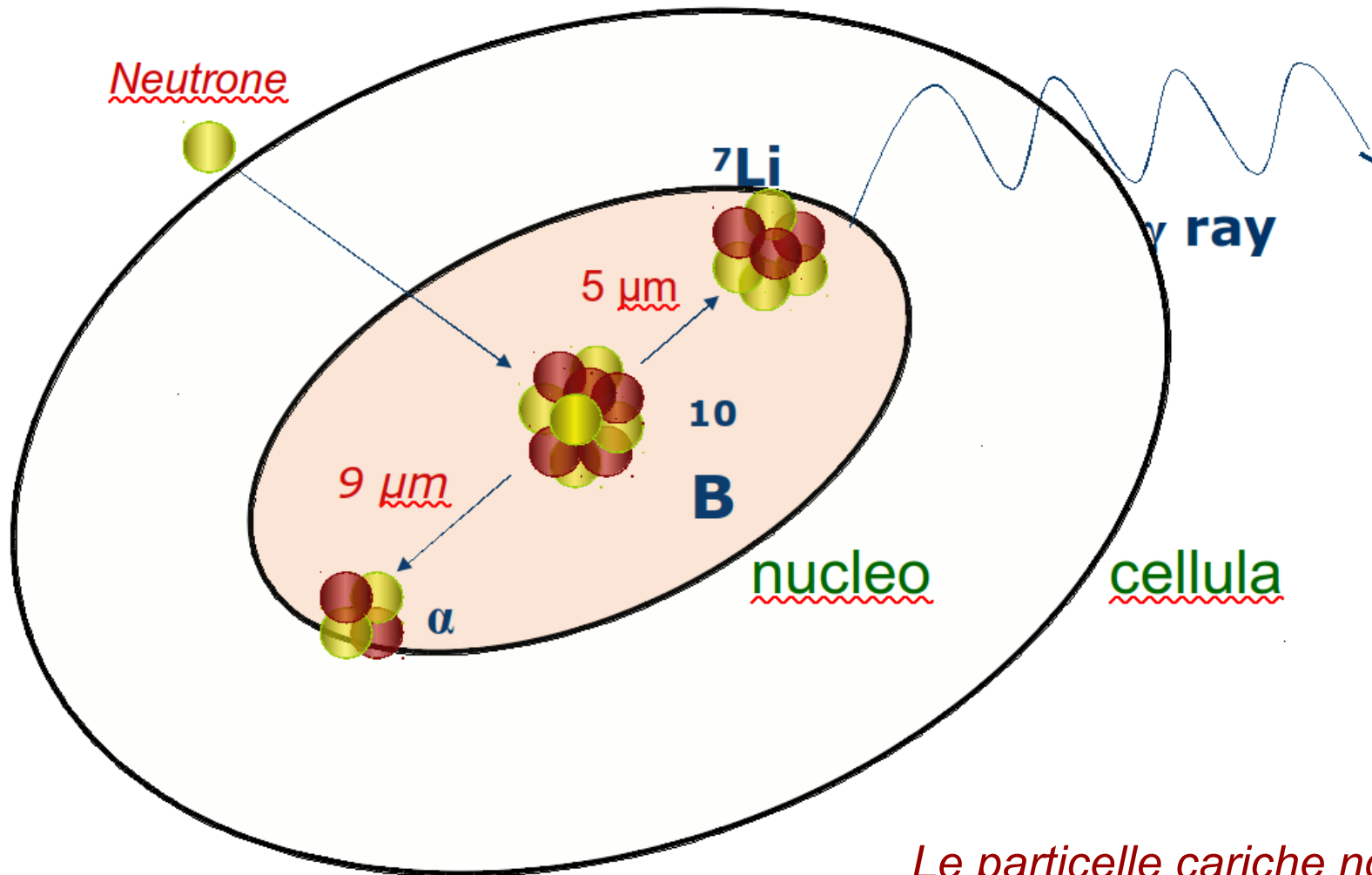

Le particelle cariche non escono nemmeno dalla cellula in cui vengono prodotte

Selettività

Dose assorbita proporzionale alla concentrazione di boro

Irraggiamento calibrato per restare sotto le soglie di tolleranza dei tessuti normali

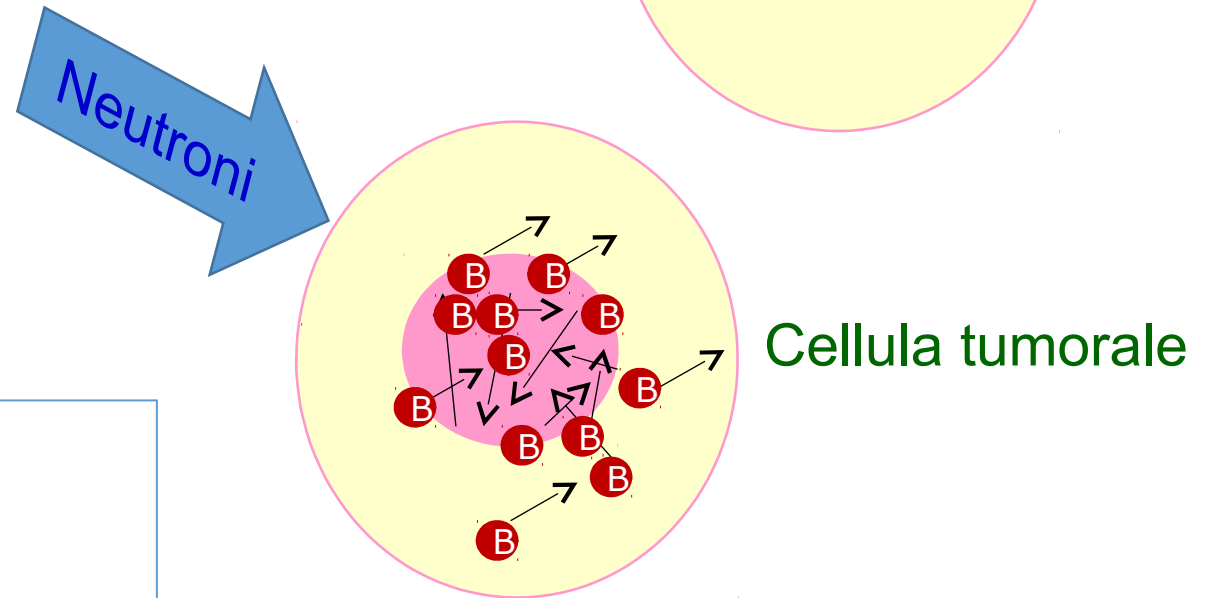
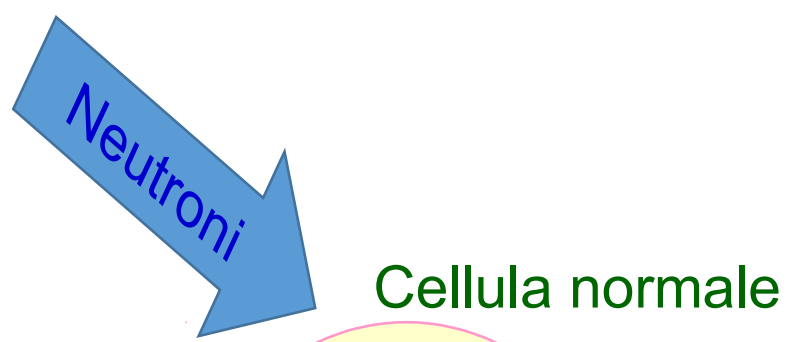

BNCT sola opzione di Radioterapia per:

- *metastasi*
- *tumori infiltrati,*
- *cellule cancerogene isolate*

Adroterapia interna alla cellula

Yesterday

a Pavia

Tomorrow

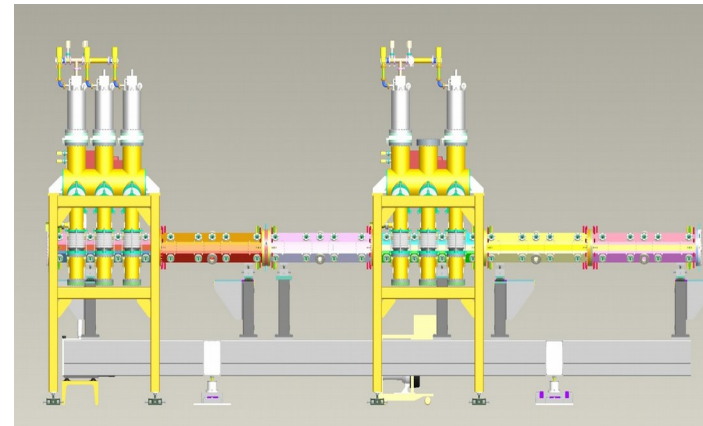
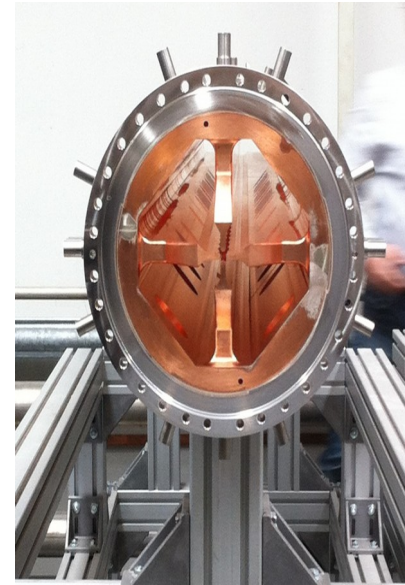
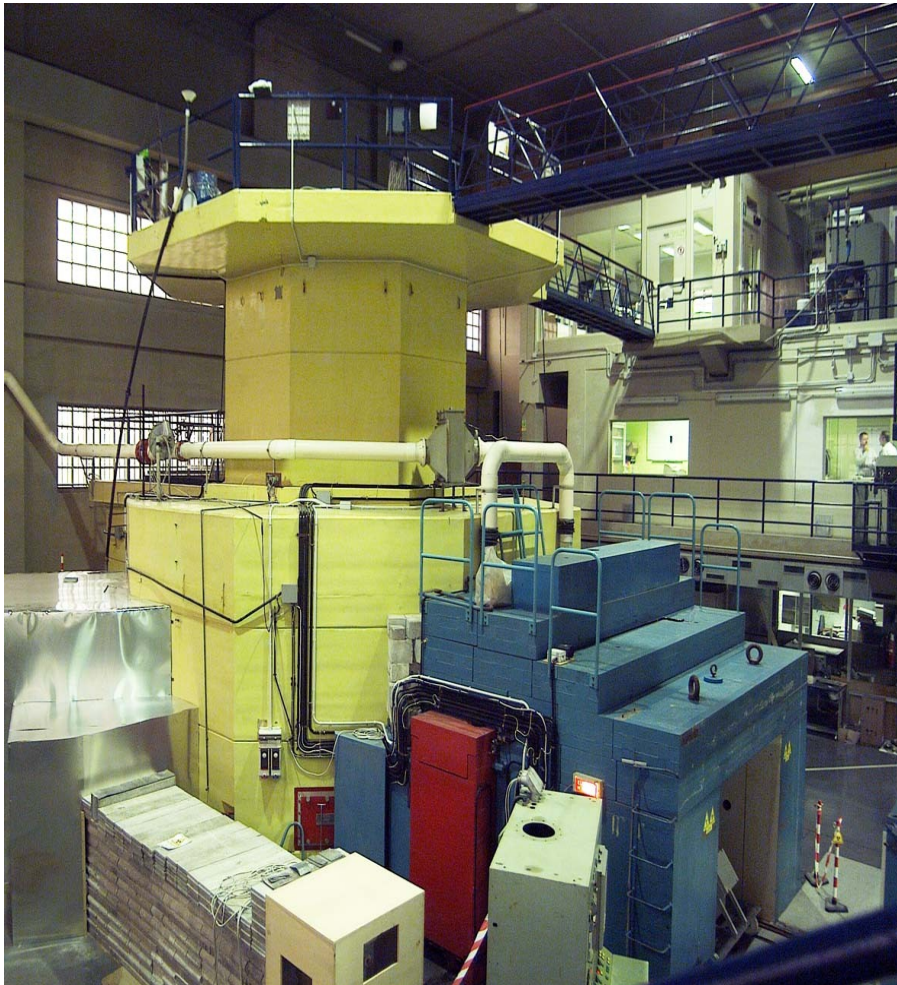

BNCT@ **fondazione CNAO**
Centro Nazionale di Adroterapia Oncologica per il trattamento dei tumori

Outreach - iniziative per scuole superiori

(per studenti e docenti)

Masterclass / stage (INFN):

<http://masterclass.infn.it/> → *ricercatori per un giorno*

<http://edu.Inf.infn.it/> ...

Beam Line for Schools (CERN):

<http://beamline-for-schools.web.cern.ch/>

S'Cool LAB (CERN):

<http://scool.web.cern.ch/>

Divulgazione:

<http://scienzapertutti.Inf.infn.it>

<http://home.web.cern.ch/students-educators>

<http://outreach.web.cern.ch/outreach/>

... siti infn e universitari ...

+ visite al CERN, laboratori, università ...

offerte (CERN) per studenti universitari

(oltre a tesi di laurea)

<https://jobs.web.cern.ch/join-us/students>

Stage @ CERN:

- 1) openlab students (2 months)
- 2) summer students (2-3 m)
- 3) technical students (6-12 m)
- 4) doctoral students (3-36 m)

Scuole (fra molte altre):

- 1) European school of high-energy physics (2 weeks)
- 2) CERN school of computing (2 w)
- 3) CERN accelerator school (2 w)
- 4) International School of Trigger and Data Acquisition (10 days)

qualcuno da Parma ...



Martino - liceo sc. Marconi
ingegnere
informatico (PR)



Daniele - liceo sc. Marconi
ingegnere
meccatronico (RE)

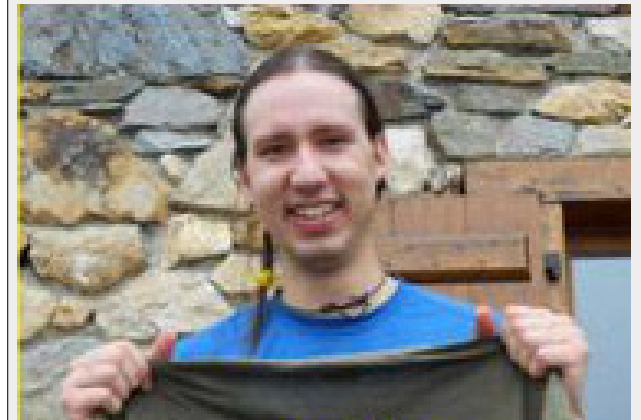

Leo - ITC Fossati (SP)
ingegnere
informatico (PR)

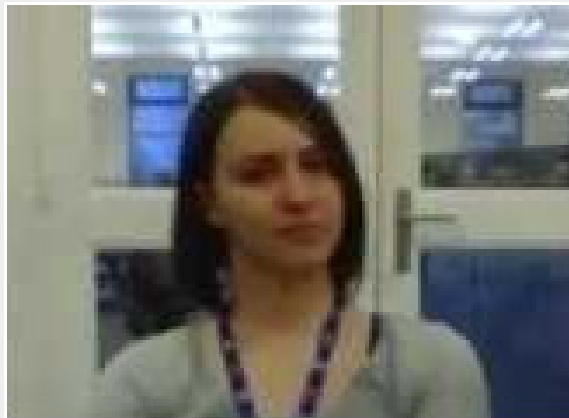

Giulia - liceo sc. Ulivi
ingegnere delle
telecomunicazioni (PR)



Wainer - ITIS Sassuolo
fisico (PR)

offerte (CERN) per docenti

<https://teacher-programmes.web.cern.ch/>

→ *Italian Teacher Programme:*

<https://teacher-programmes.web.cern.ch/ntp/italian-teacher-programme>

→ *International Teacher Programmes:*

<https://teacher-programmes.web.cern.ch/itp/international-teacher-programmes>

andiamo al punto!

la Ricerca del Bosone di Higgs

1. perché ?

2. come ?

3. cosa ?

4. quindi ?

5. cosa facciamo noi / io ?

1. la ricerca del bosone di Higgs - perché ?

particelle & forze → interazioni

Interazione → lavoro ovvero trasferimento energia

Azione a distanza ? No → si sfruttano dei mediatori ...

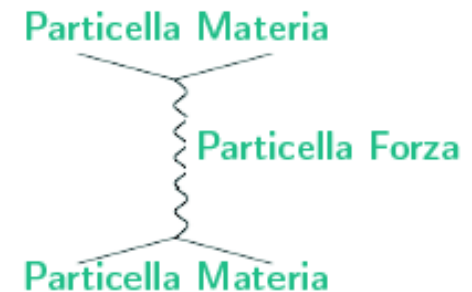

le Particelle Materia emettono e assorbono Particelle Forza
creando un campo di interazione

interazioni di gauge → si propagano alla velocità della luce
→ mediatori con massa = 0 ...

massa = resistenza alle accelerazioni

particelle

mattoni “fondamentali” dell’universo

2 tipi:

- Particelle-materia (obbediscono al principio di esclusione di Pauli)
- Particelle-forza (non obbediscono al principio di Pauli)

quasi tutte instabili a causa delle forze deboli (*per ogni decadimento c'è anche un W*):

$$t \rightarrow b \rightarrow c \rightarrow s \rightarrow u$$

$$\tau \rightarrow \nu_{\tau}$$

$$\mu \rightarrow \nu_{\mu}$$

“il modello standard”

materia: 3 + 3 famiglie di “fermioni” (quark e leptoni)

- permettono (grazie a forze attrattive) la costruzione di elementi più complessi e più stabili

3 forze (forze di gauge) \pm ben conosciute: forza forte, forza e.m, forza debole

- agiscono sulle particelle “cariche” (3 cariche diverse: forte, debole e e.m.)
- rendono possibili le interazioni (in particolare i trasferimenti di energia)

forza di Brout-Englert-Higgs:

- dà origine alla massa delle particelle elementari

il modello standard

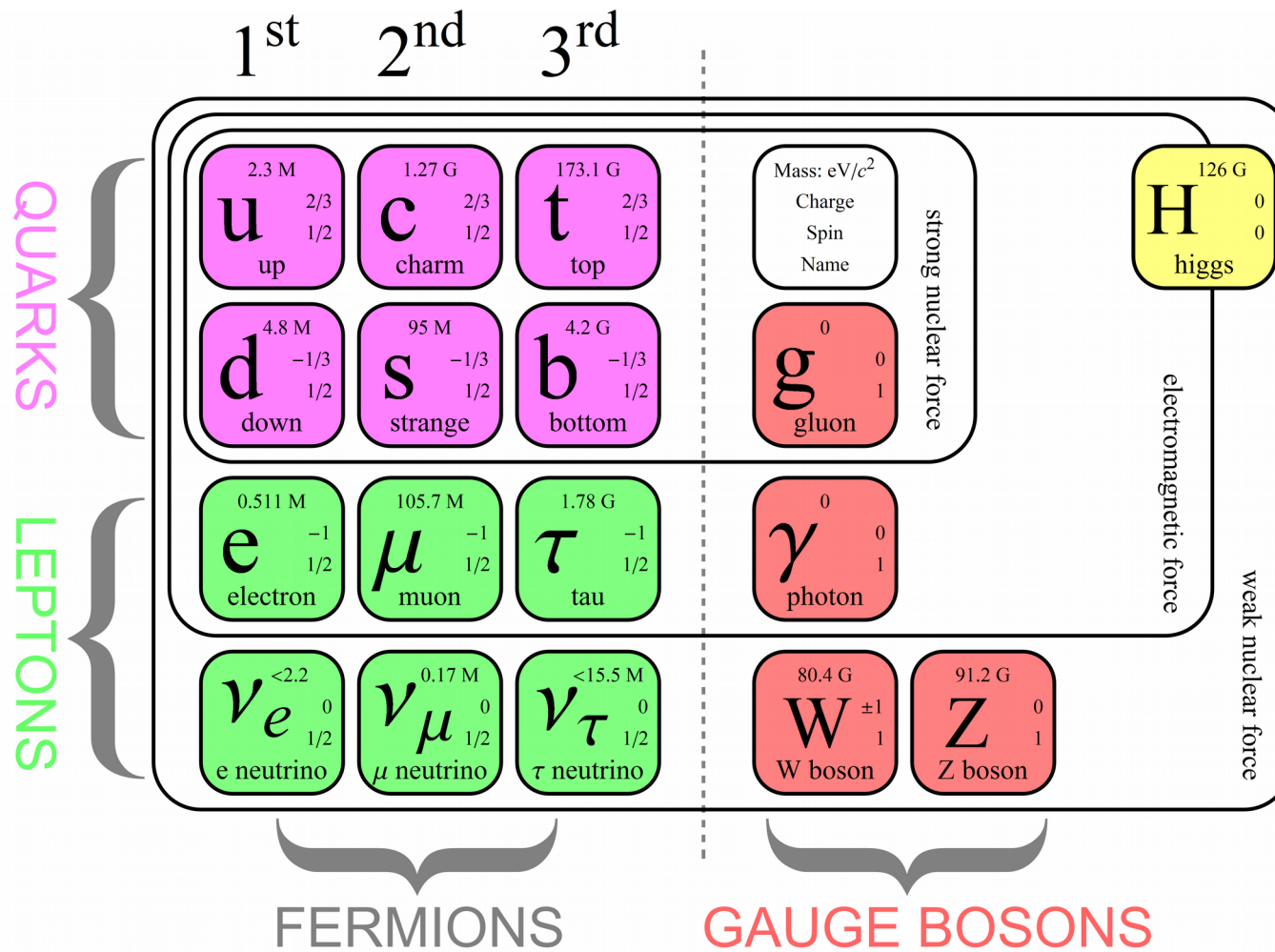

statistica di Fermi-Dirac
(principio di esclusione di Pauli)

statistica di Bose-Einstein

i bosoni vettoriali W^\pm/Z^0 (1983)

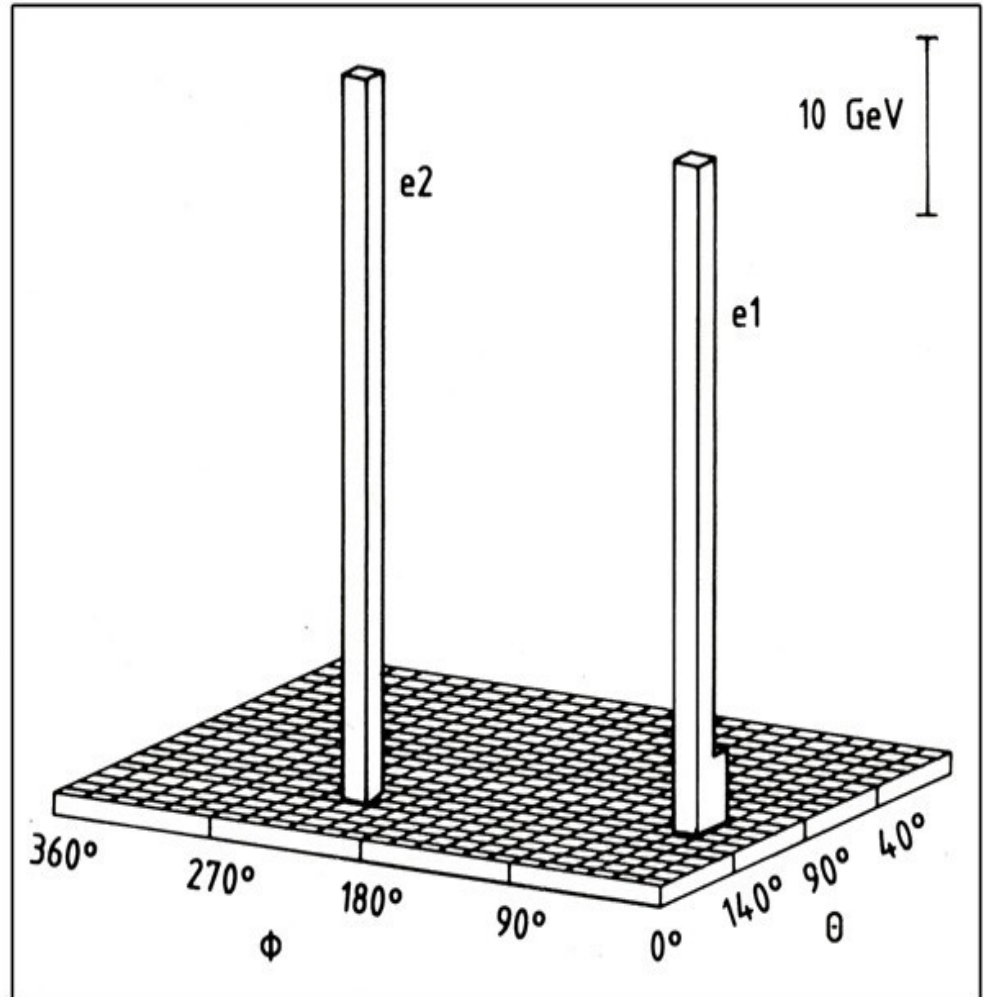
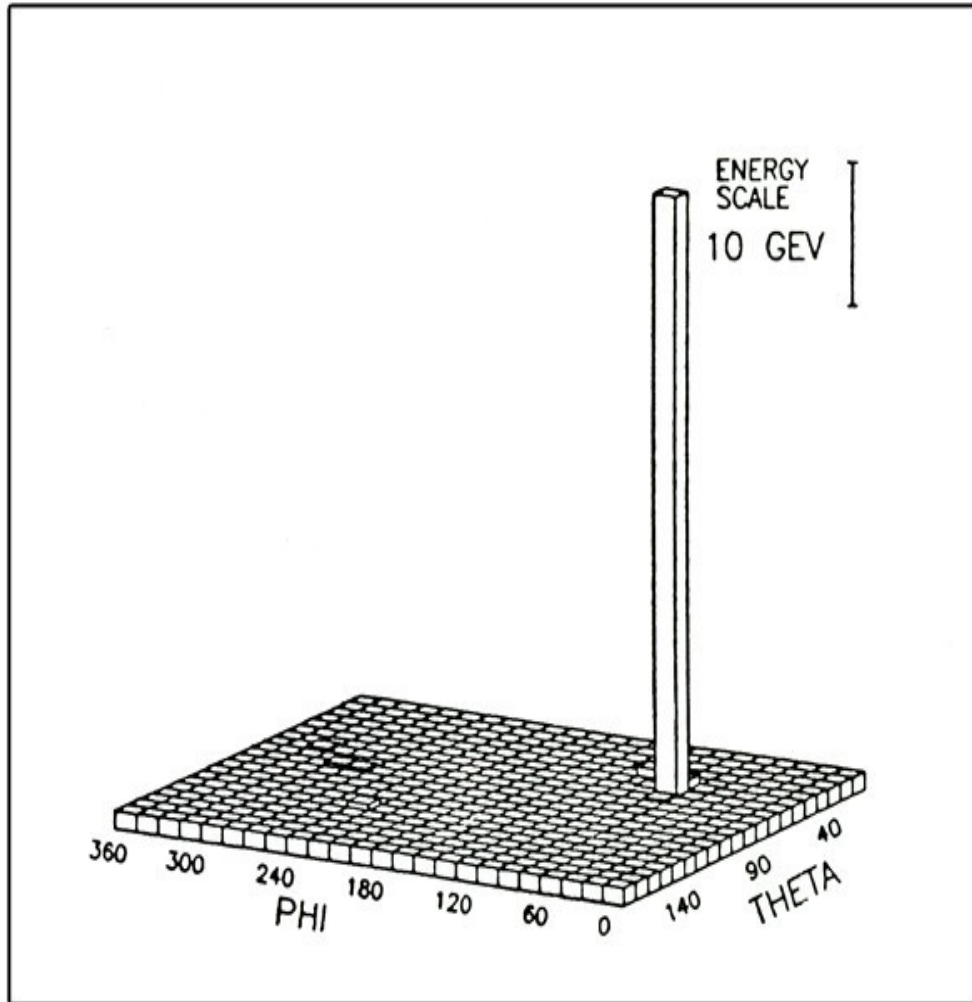

CERN $\bar{p}p$ Collider

la massa dei bosoni W/Z ?

$$M_W \sim 80 \times M_{\text{protone}}$$

$$M_Z \sim 90 \times M_{\text{protone}}$$

quasi due volte la massa di un nucleo di ferro

→ il campo debole non si propaga alla velocità della luce

Senza la forza di B-E-H, i modelli teorici non stanno in piedi: violano un principio fondamentale ["l'unitarietà"]

Soluzione proposta: una nuova forza (un nuovo campo di forze) un po' speciale e (almeno) un nuovo mediatore associato

meccanismo di Brout-Englert-Higgs

- un campo frena le particelle, come la gelatina frena un proiettile



- rallentare una particella equivale a farle acquisire una massa
- particelle indifferenti a questo campo di forza restano di massa zero

- la “forza” è trasportata da una particella nuova (mediatore):
il bosone di Higgs

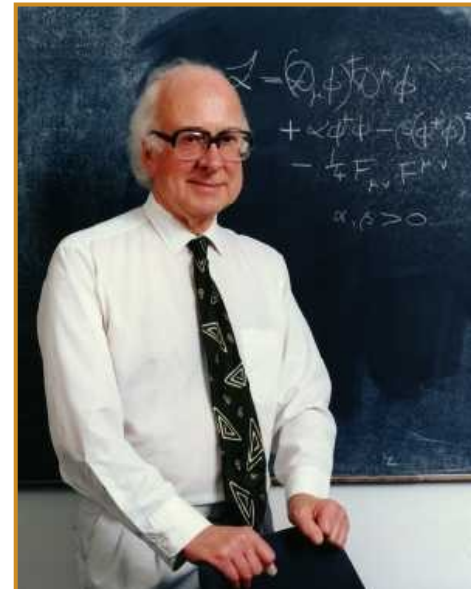

folla = campo di Higgs



personaggio famoso che entra = particella massiva



più è famoso → più viene rallentato →
più acquista massa

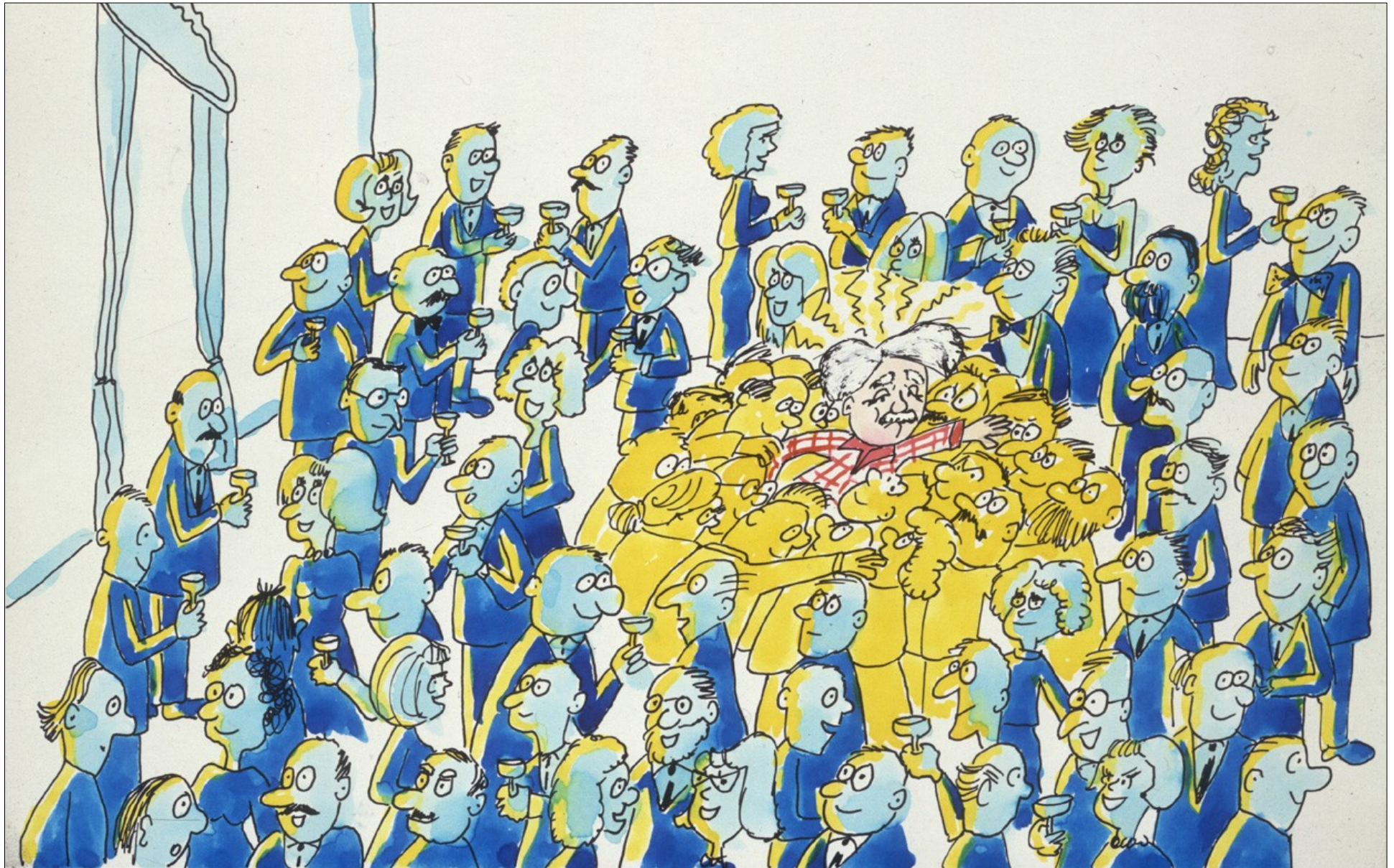

una vita spericolata

- massa grande (> 110 GeV) ma sconosciuta (prima del 2012) !
- decade immediatamente in particelle più leggere
- molte possibilità (secondo il Modello Standard)
 - fra le più importanti:

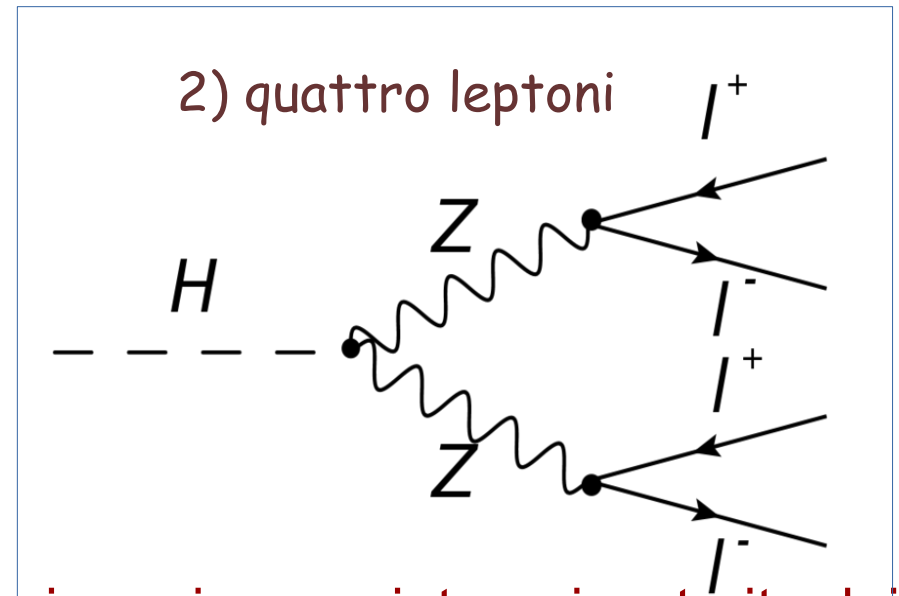
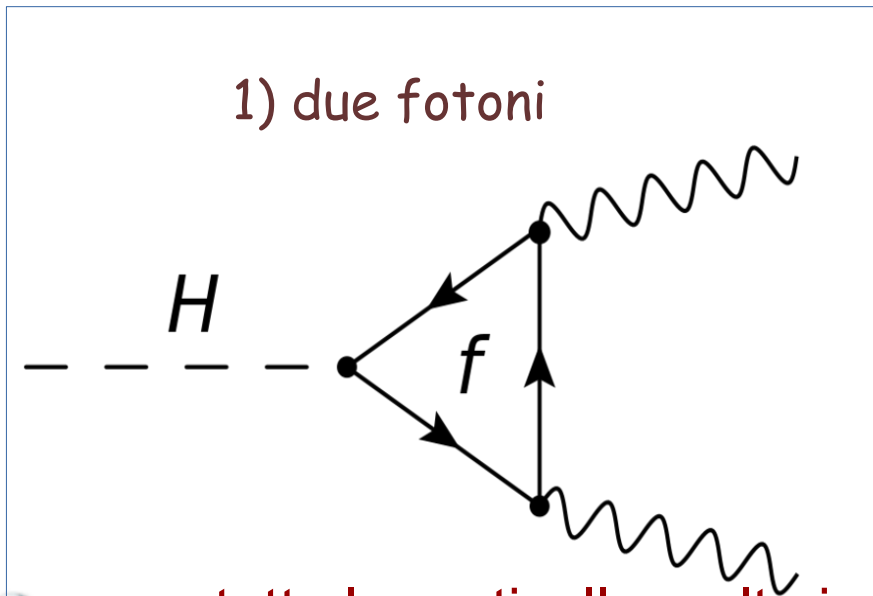

- come tutte le particelle molto instabili, viene riconosciuto e ricostruito dai (possibili) prodotti dei decadimenti

carta d'identità del bosone di Higgs

Cognome Bosone
Nome Higgs
nato il $\sim 10^{-30}$ s dopo il BigBang
(atto n. P. S.)
a Ovunque (.....)
Cittadinanza Nostro universo
Residenza Ovunque
Via.....
Stato civile Assai poligamo
Professione Spacciatore di massa

CONNOTATI E CONTRASSEGNI SALIENTI

Statura Da 125 GeV V
Spin 0
Parità +1

Segni particolari Sfuggente
Accoppiamento con le particelle
proporzionale alla loro massa



Firma del titolare Decado in YY, WW,
ZZ, bb, cc, tt, ecc

Impronta del dito indice sinistro Peter Higgs IL SINDACO





- 2. la ricerca del bosone di Higgs -
come ?

per scoprirlo bisogna prima crearlo $\rightarrow E = mc^2$

acceleratori \rightarrow collider [collisionatori]

energia

LHC

due categorie:

e^+e^-
 $pp/pp\bar{p}$

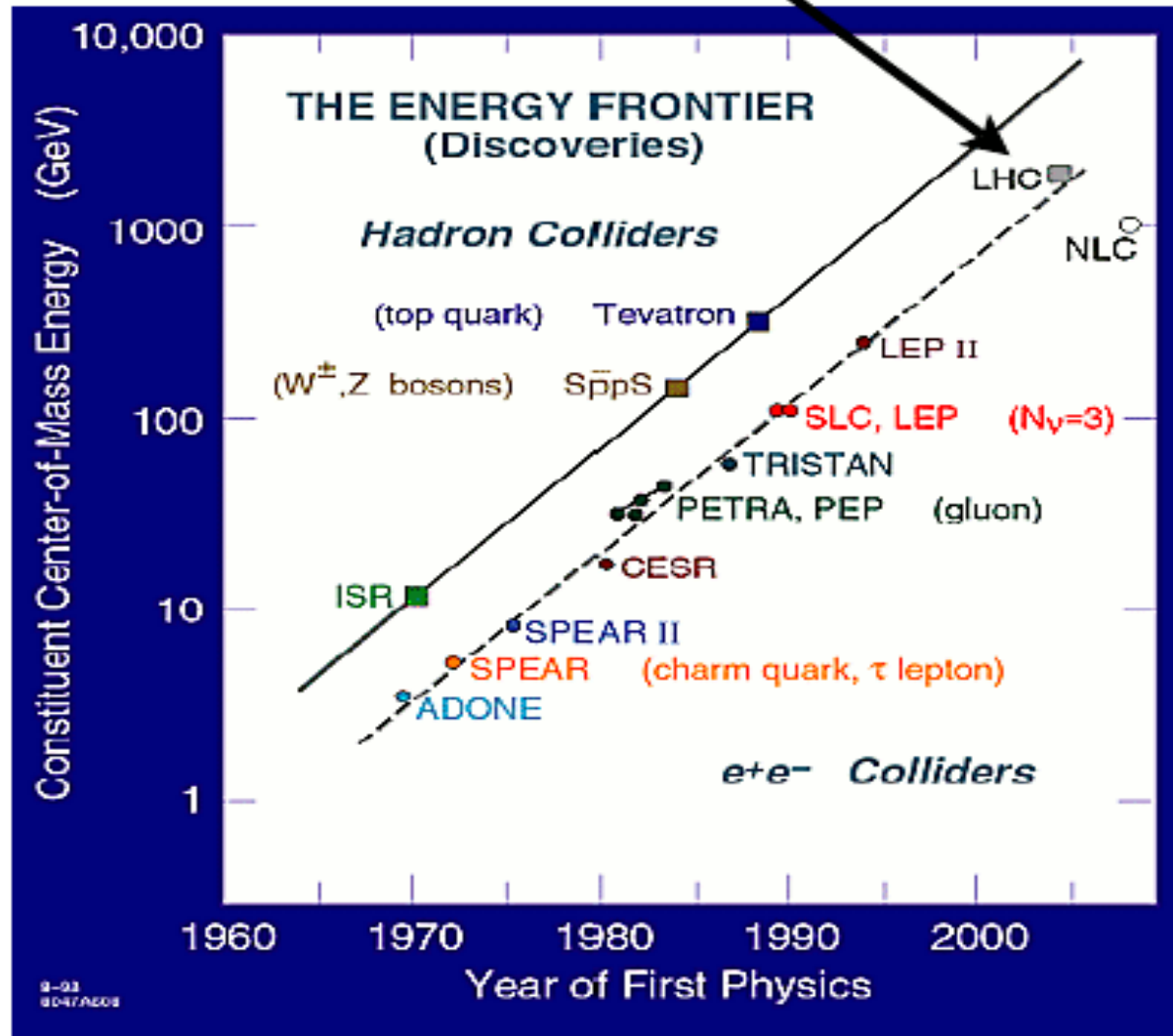

anno

Adone (LNF)



“The November 1974 Revolution”

- **SLAC e^+e^- ring (SPEAR)**

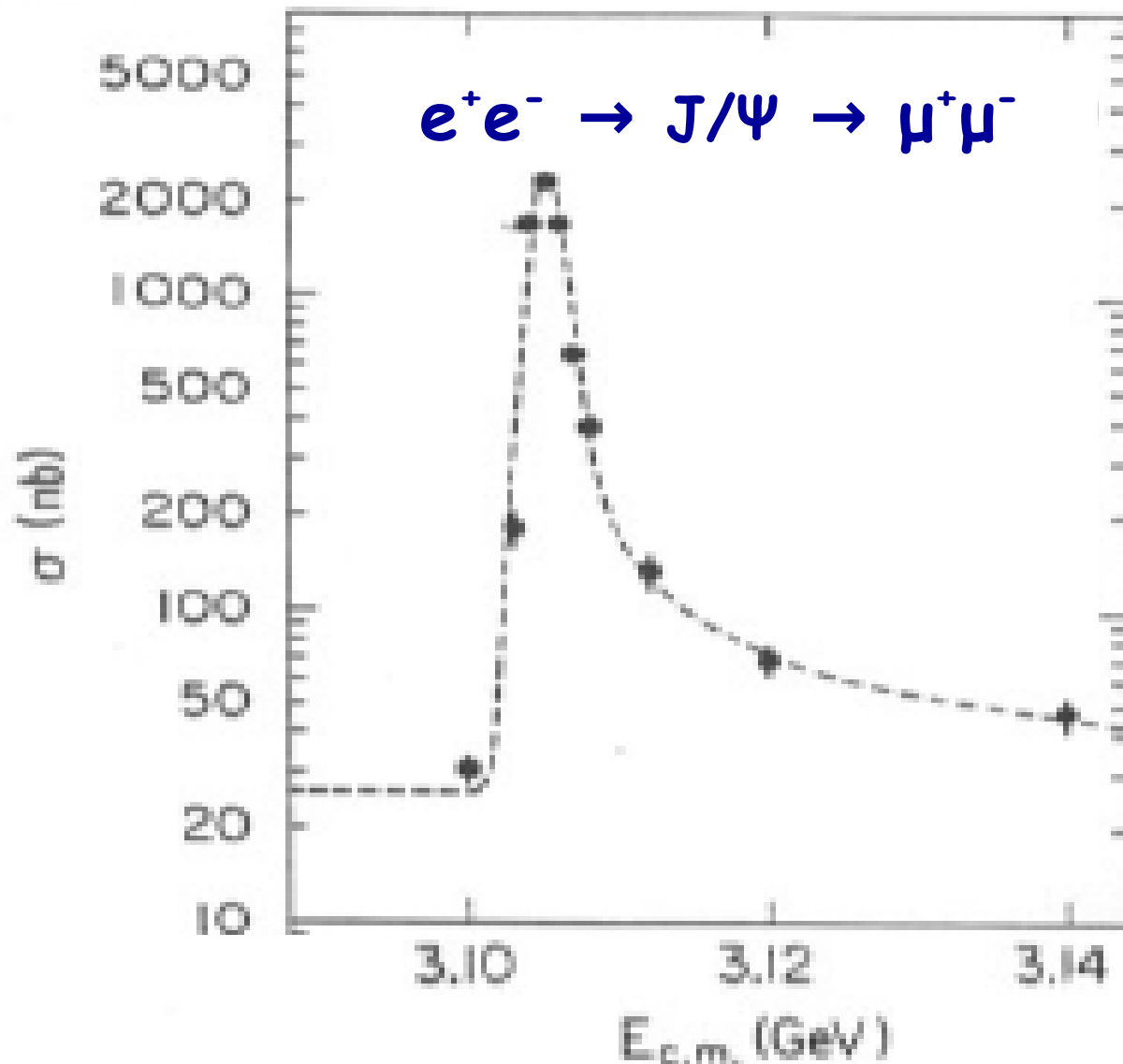

- distribuzione della energia nel centro di massa di coppie $\mu^+\mu^-$

- **J/ψ (stato legato $\bar{c}c$)**

... quando la sfiga ...

Acceleratori = Microscopi per particelle

Maggiore energia degli urti

→ migliore capacità di risoluzione
del “microscopio”

LHC ($\sim 10^{-20}$ m) microscopio più potente mai costruito !

Come se guardassimo un campo da calcio dai confini dell'universo

nuove particelle ?

sottostruttura dei quark ?

dimensioni extra ?

stringhe ?

LHC

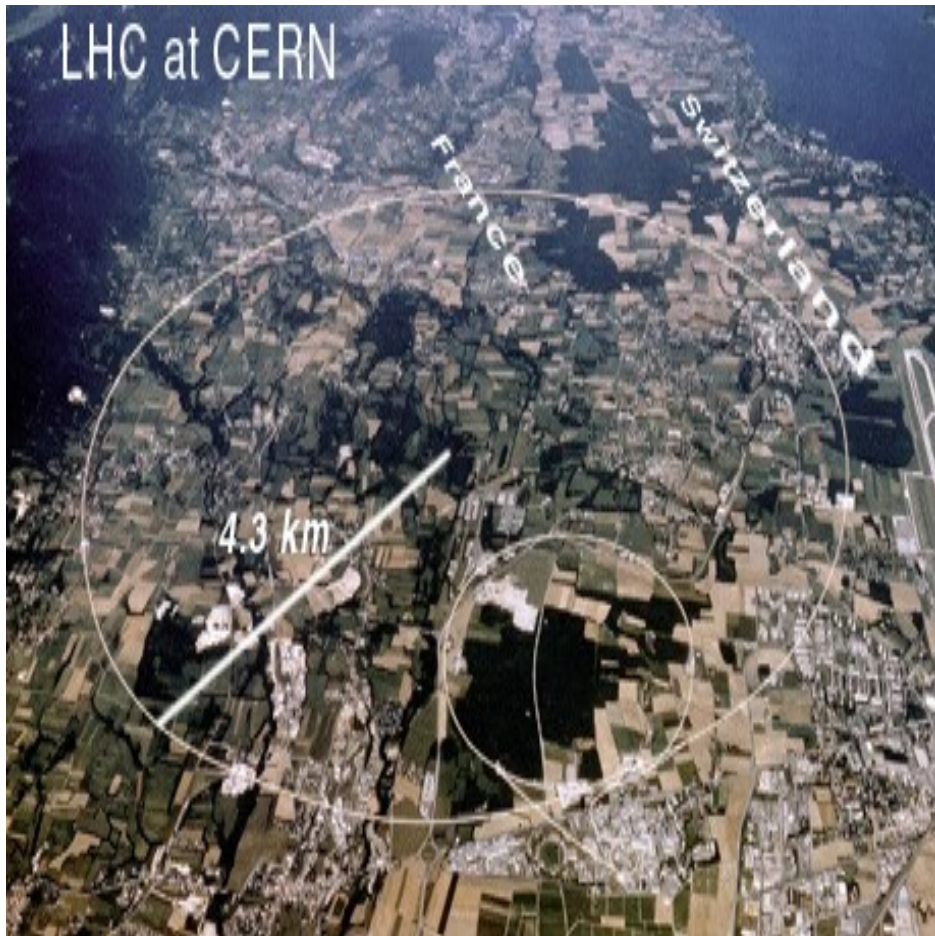

i dipoli



le cavità a radiofrequenza

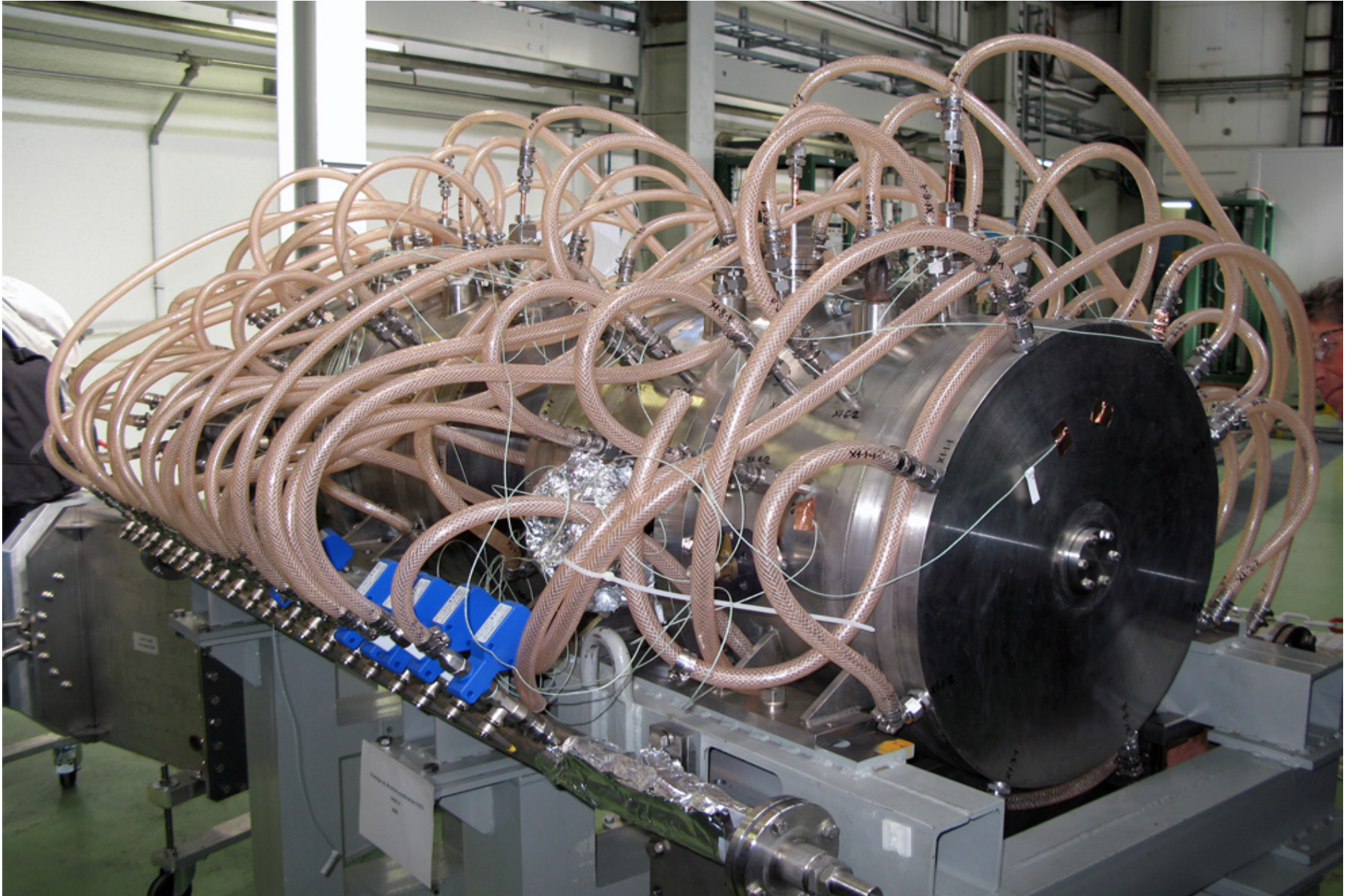

nel tunnel



CMS : 14000 tonnellate di rivelatore

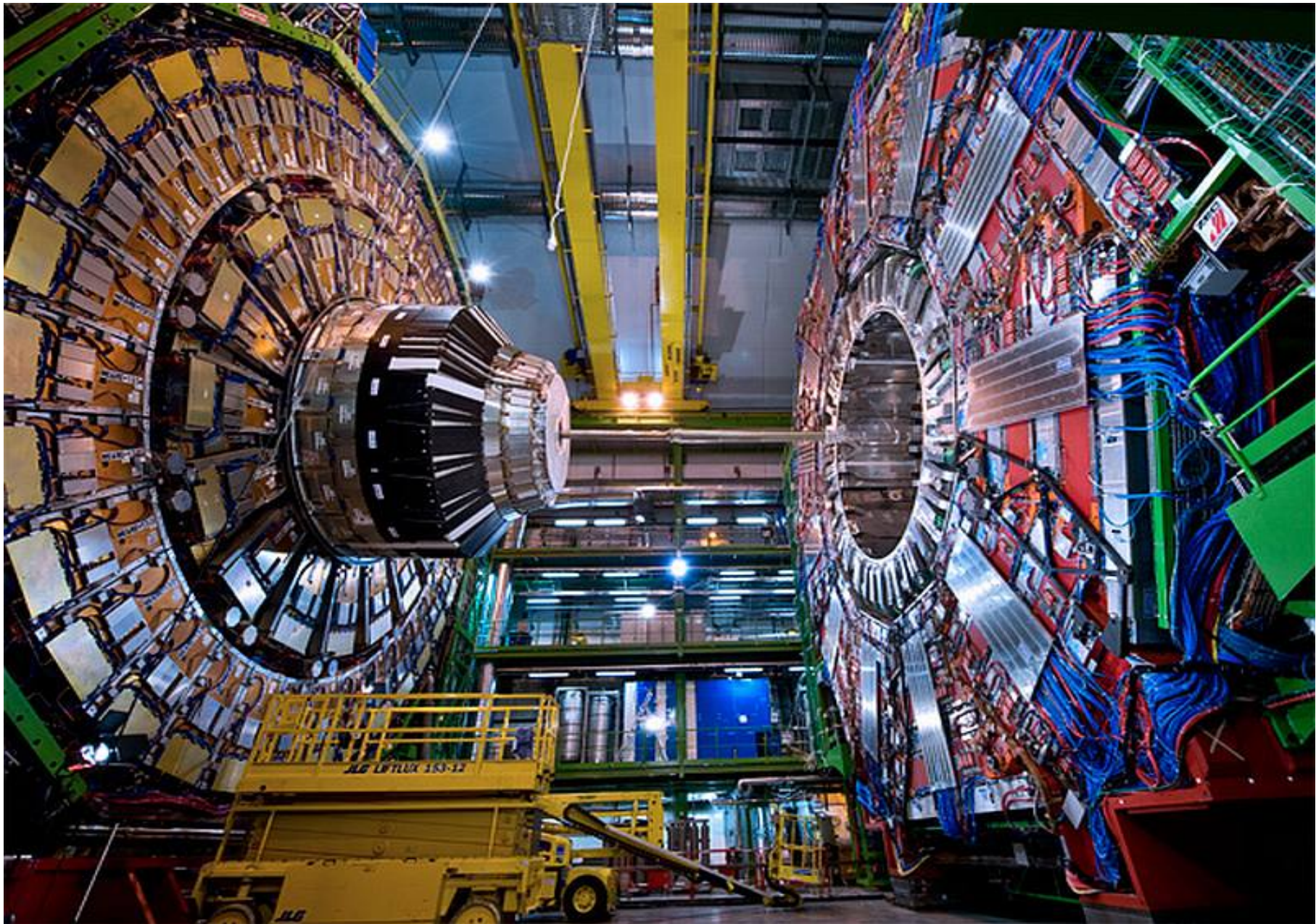

ATLAS: un microscopio alto 25 e lungo 46 m

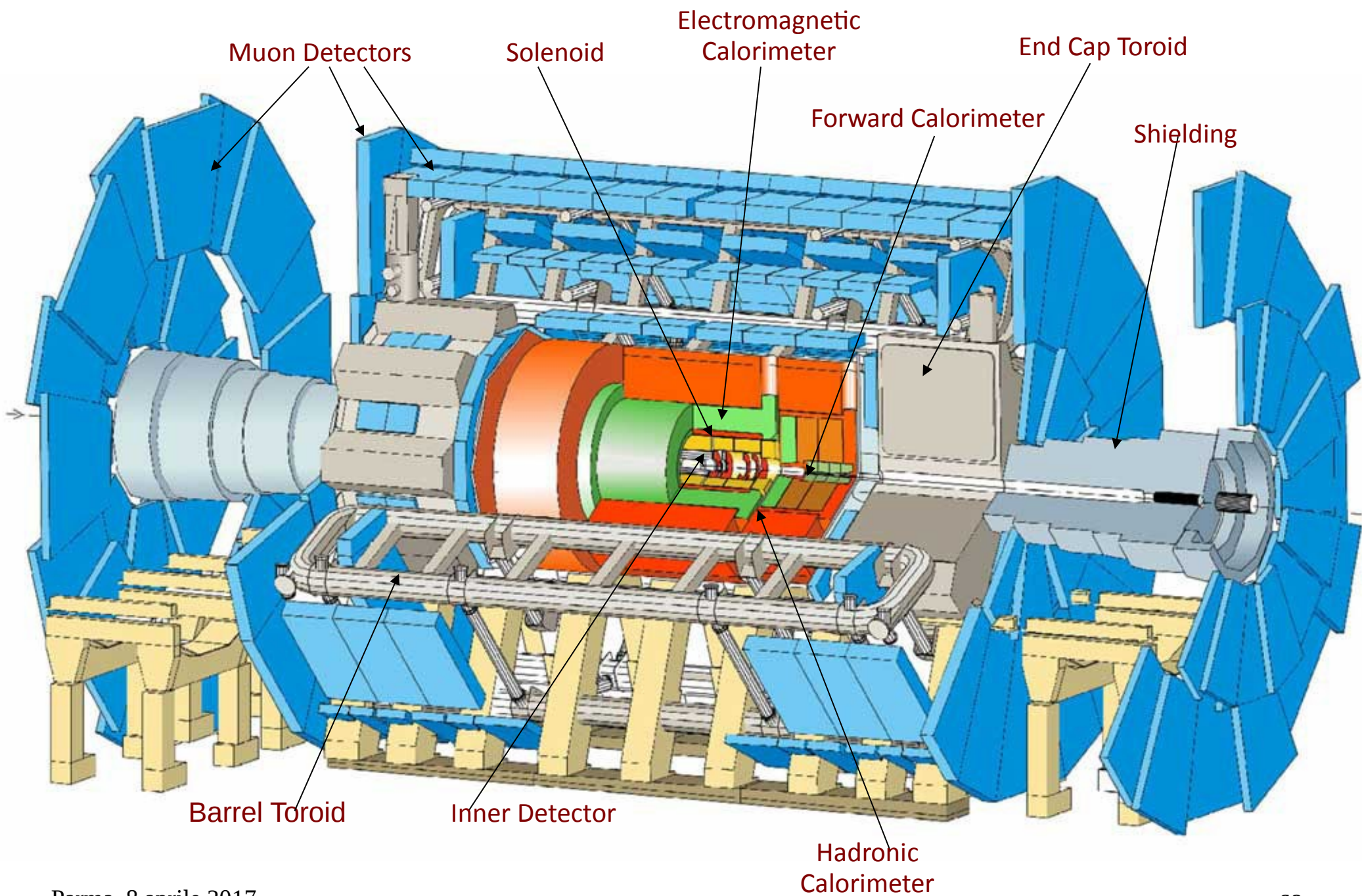

il toroide centrale (barrel)

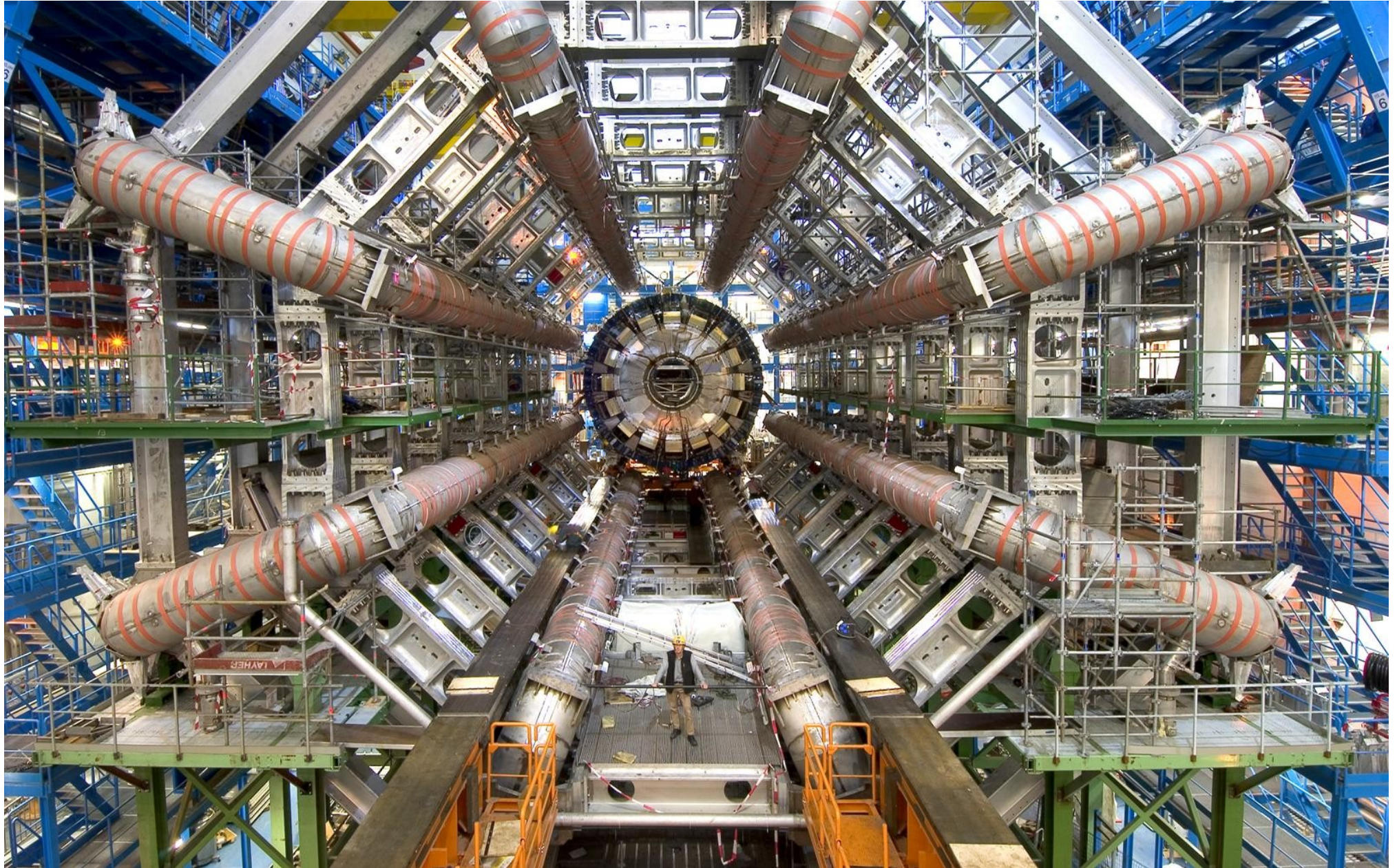

**~ 3000 scienziati di 174 istituti da 38 paesi diversi
più di 1000 studenti di dottorato!**



- | | |
|----------------|--------------|
| Argentina | Morocco |
| Armenia | Netherlands |
| Australia | Norway |
| Austria | Poland |
| Azerbaijan | Portugal |
| Belarus | Romania |
| Brazil | Russia |
| Canada | Serbia |
| Chile | Slovakia |
| China | Slovenia |
| Colombia | South Africa |
| Czech Republic | Spain |
| Denmark | Sweden |
| France | Switzerland |
| Georgia | Taiwan |
| Germany | Turkey |
| Greece | UK |
| Israel | USA |
| Italy | CERN |
| Japan | JINR |

ATLAS
Collaboration



le tappe fondamentali

1987-1990 : gruppi di lavoro su LHC

1990-1995 : ricerca e sviluppo per i rivelatori

1994 : si firma l'atto di nascita di ATLAS

1994-1997 : costruzione prototipi

1997-2004 : costruzione rivelatore

2004-2008 : installazione

(fine)2009-? : presa dati

come funziona ?

- 1) si fermano le particelle di bassa “energia” (magnete solenoidale superconduttore)
- 2) si identificano tutte le altre (cariche, neutre, leggere, pesanti)
- 3) si misura la loro energia

Poche proprietà fondamentali
determinano il comportamento
di ogni particella “quasi stabile”

tante (diverse) macchine fotografiche

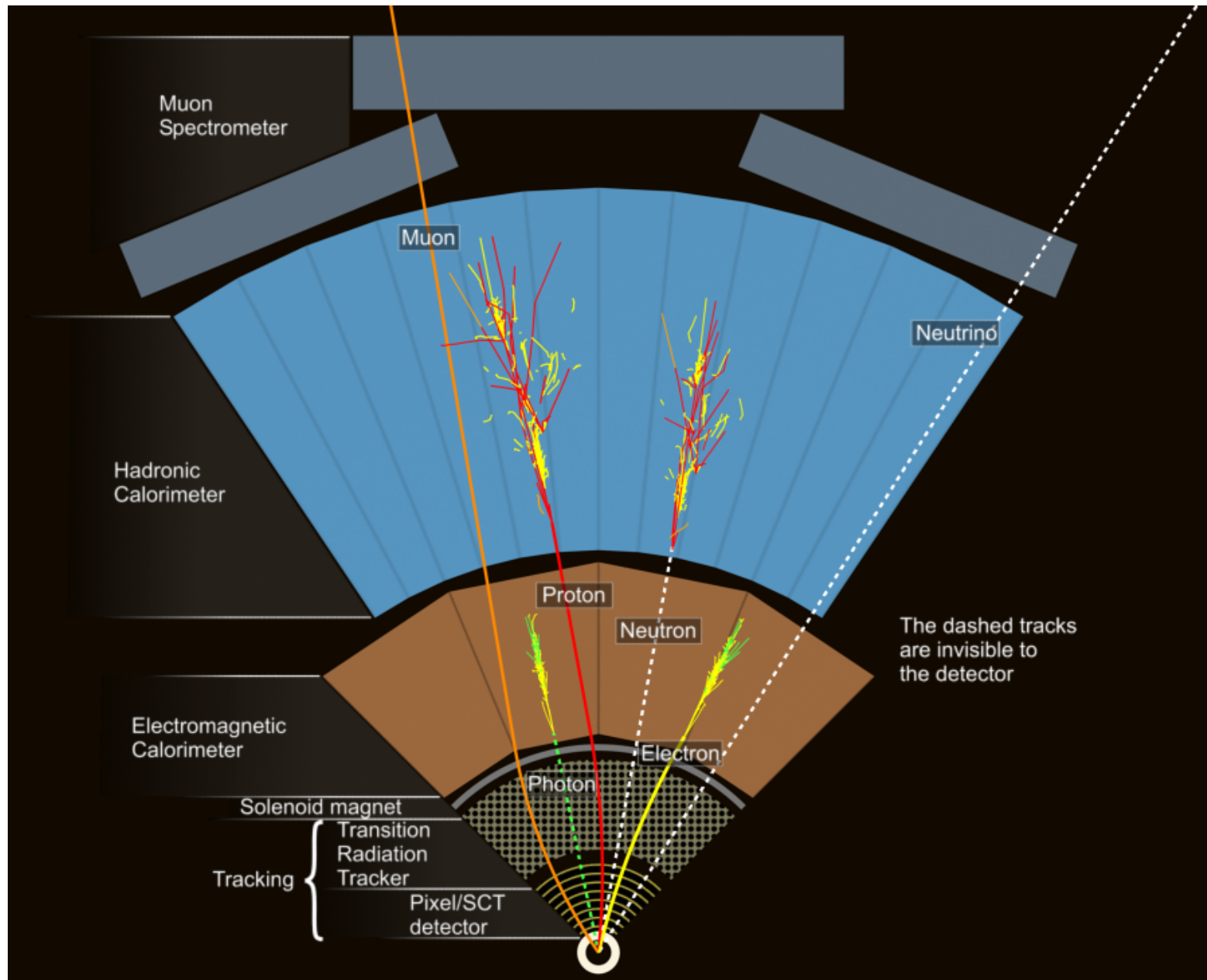

I sotto-rivelatori

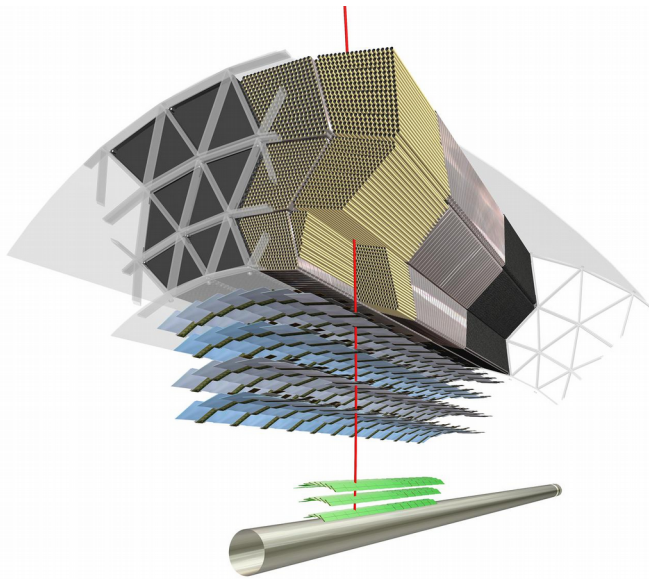

Il tracciatore interno

I calorimetri

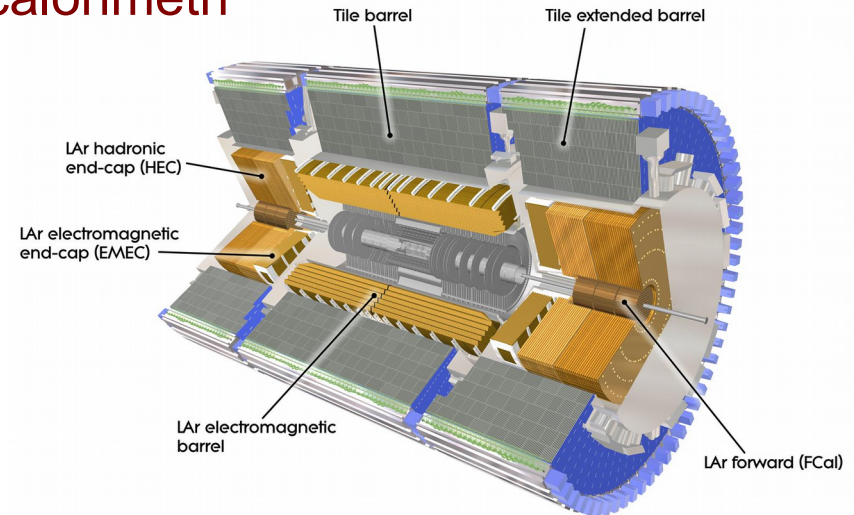

Spettrometro a muoni (big wheel)

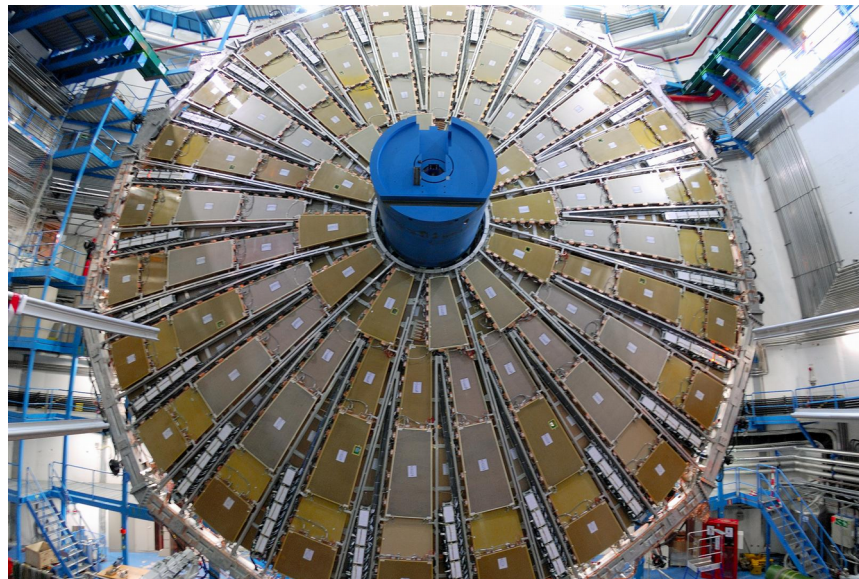

i segnali del Bosone di Higgs, se anche ci sono, sono

1) rarissimi

2) sommersi dal “fondo” di altra origine fisica

(per analogia con i segnali elettronici, il fondo è anche chiamato “rumore”)

*non è un ago in un pagliaio, è un ago in miliardi di pagliai
servono tantissimi dati (“statistica”)*

segnale e rumore (1)

- Il segnale c'è ma è completamente nascosto dal rumore di fondo

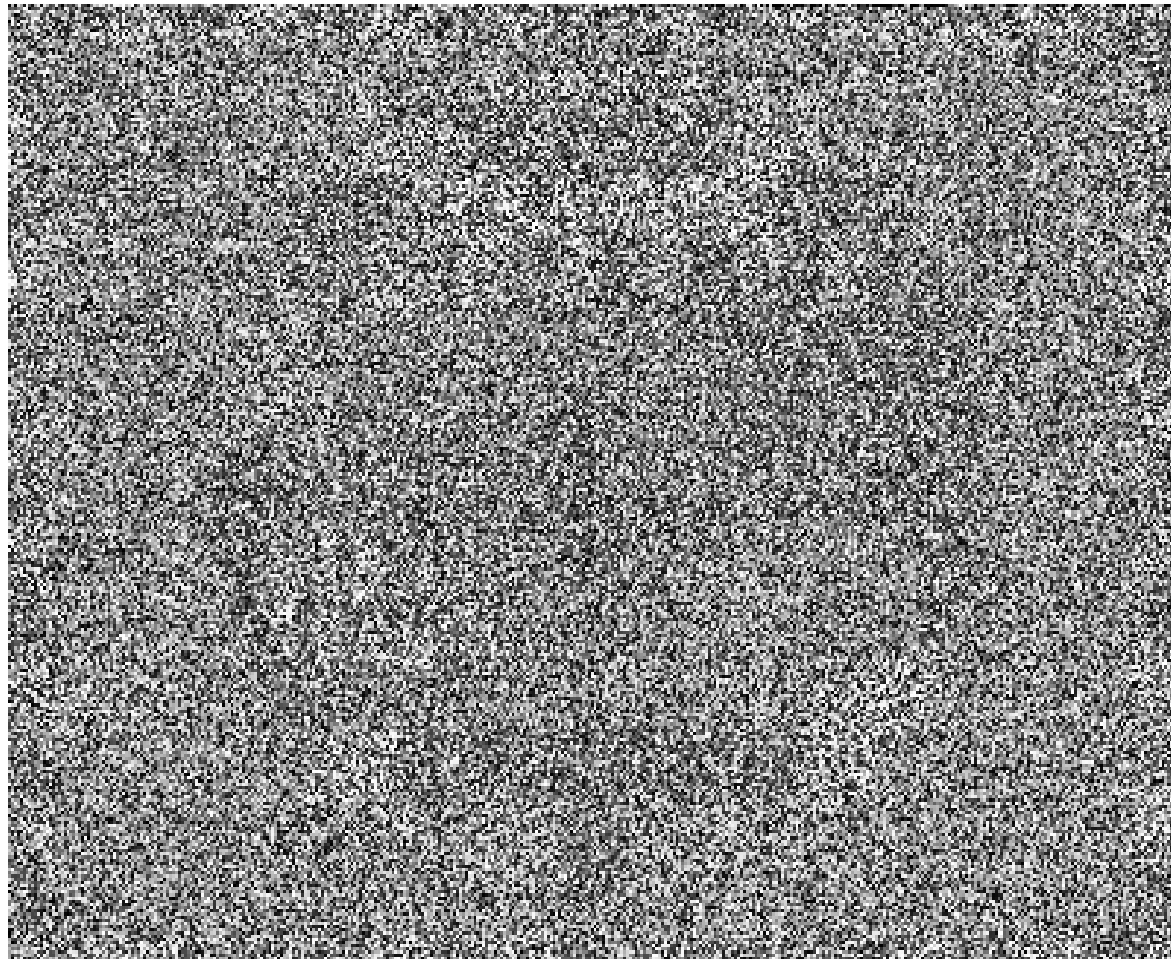

segnale e rumore (2)

- Se sommo (“integro”) tante schermate il rapporto segnale/rumore migliora

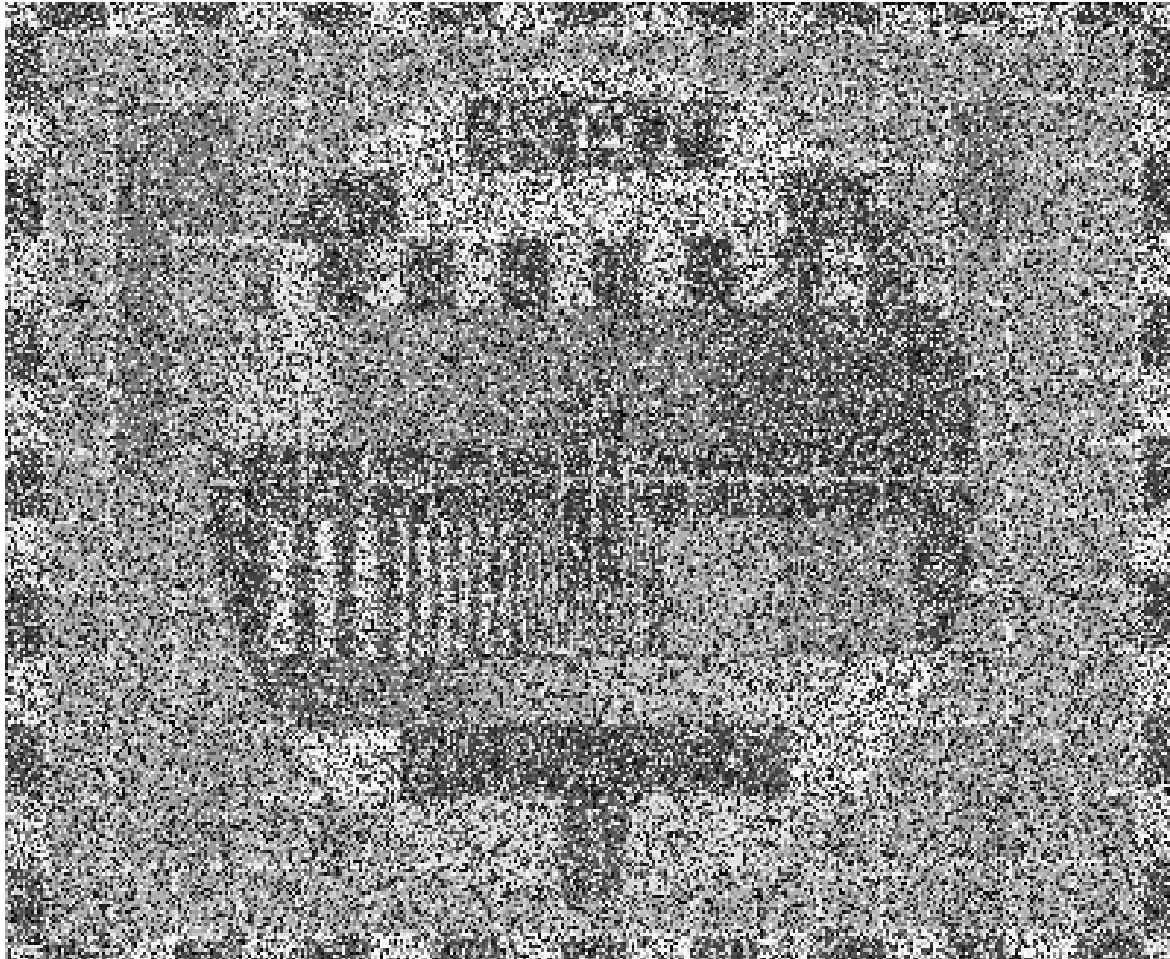

segnale e rumore (3)

- Aumentando ancora la “statistica” (integrando più a lungo) il segnale diventa riconoscibile

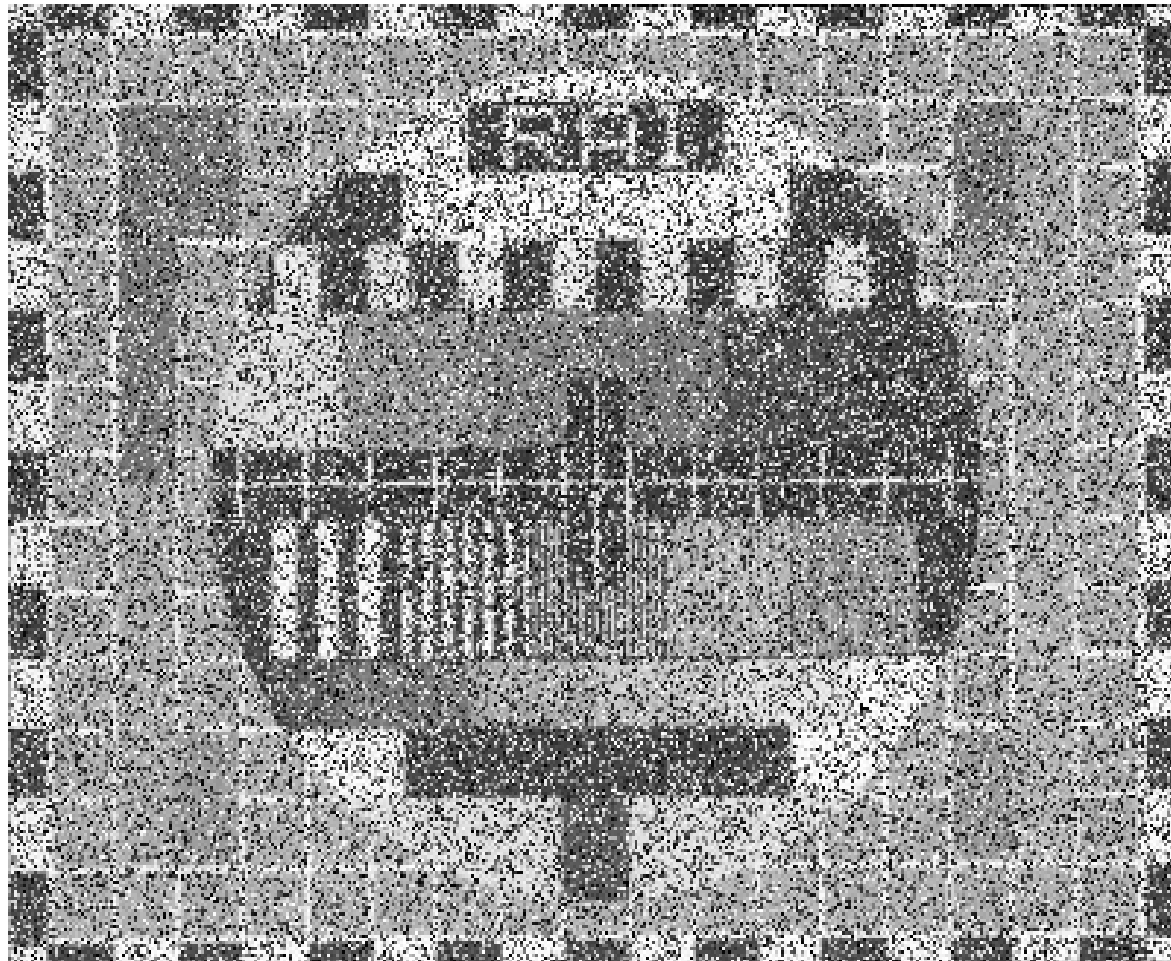

- 3. la ricerca del bosone di Higgs -
cosa ?

evento candidato $H \rightarrow \gamma\gamma$

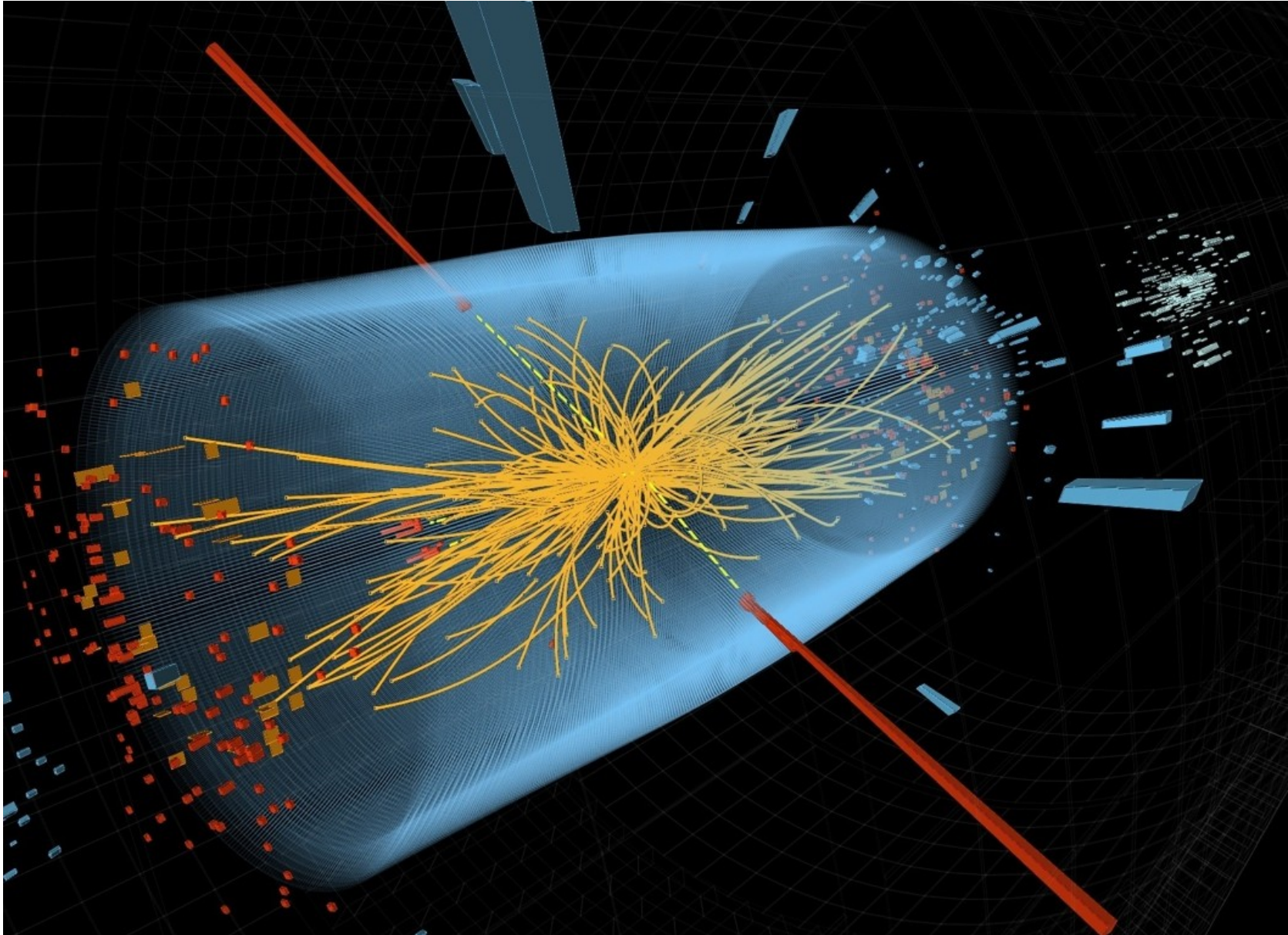

evento candidato $H \rightarrow 4\mu$

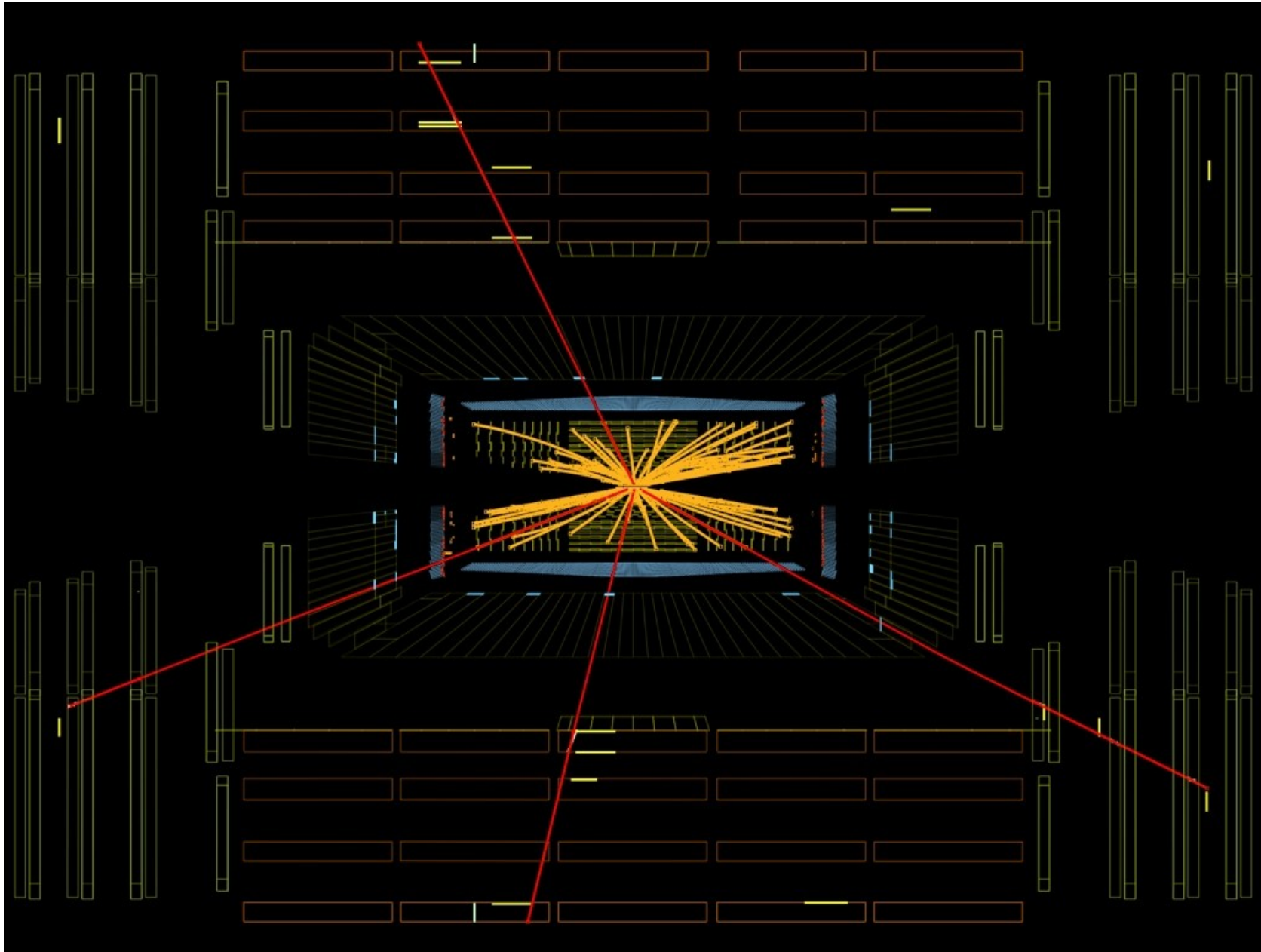

risultati 2010-2012 ATLAS

Energia nel centro di massa di coppie di fotoni

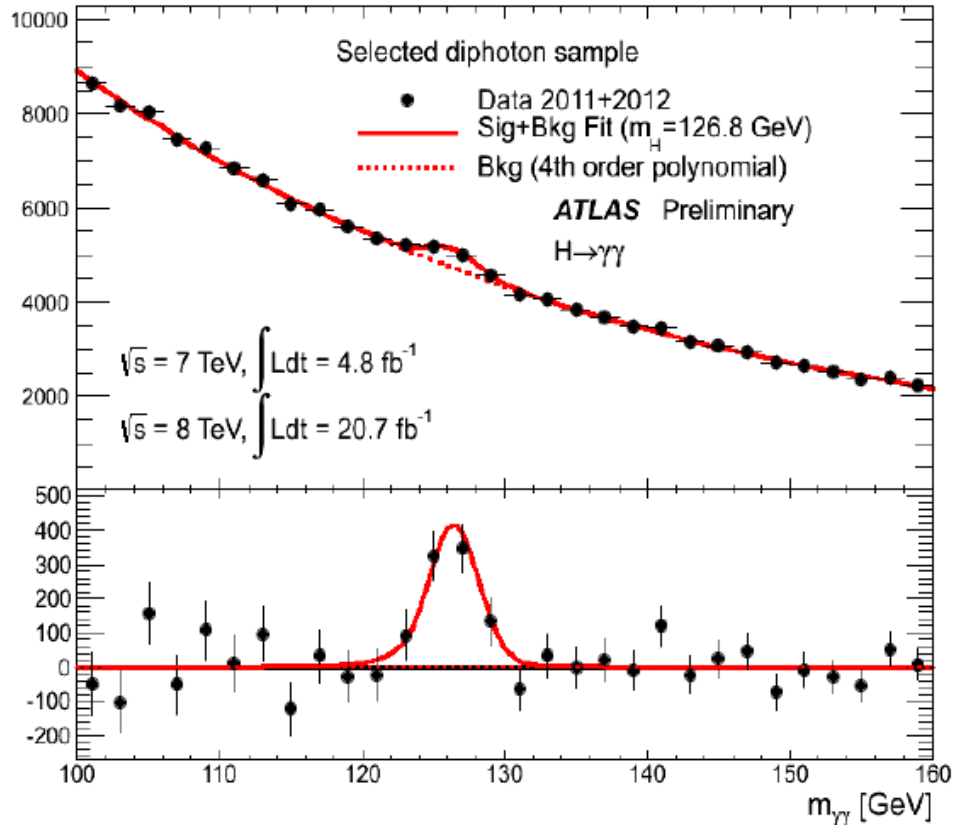

“picco”:

~900 eventi in eccesso
~30000 eventi di fondo

Energia nel centro di massa di sistemi con 4 leptoni 4e/4μ/2e2μ

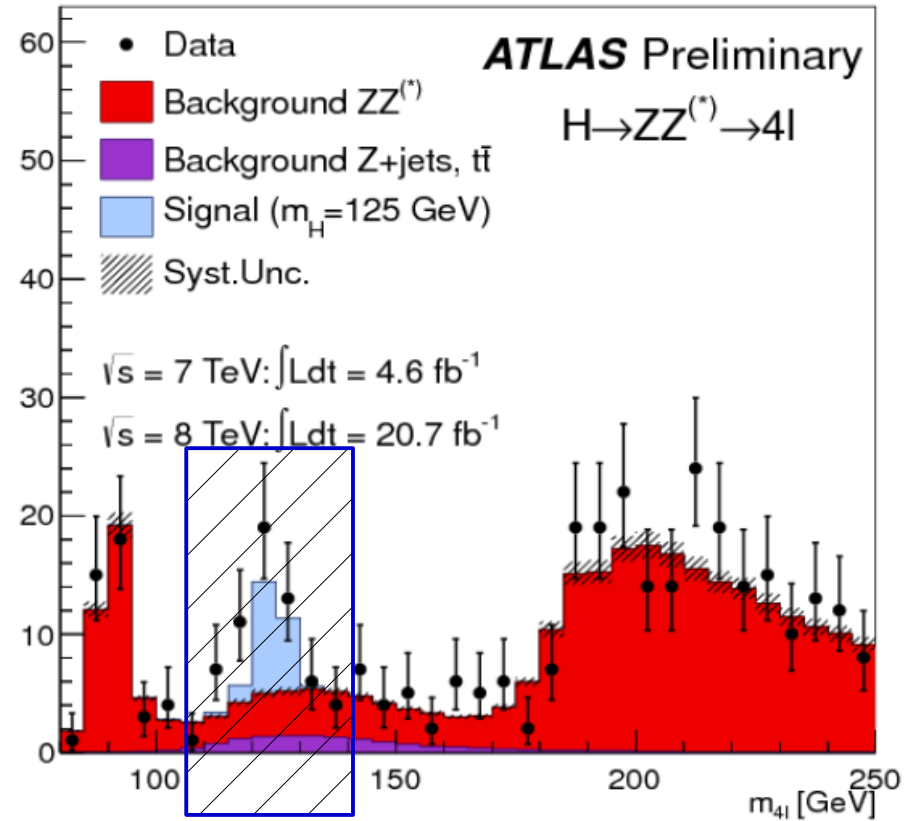

“picco”:

~16 eventi in eccesso
~11 eventi di fondo

stato dell'arte

ATLAS e CMS indipendentemente (e con forte anticipo rispetto alle attese) hanno trovato che:

- c'è una nuova particella
- è un bosone scalare (momento angolare = 0, decade in 2 fotoni)
- è compatibile con il bosone di Higgs del Modello Standard

→ fondamentale la misura accurata di tutte le sue proprietà

Q: È esattamente il bosone del M.S. ?

- 4. la ricerca del bosone di Higgs -
quindi ?
- cosa non capiamo ancora ?

domande senza risposta (nel M.S.):

- a) Cariche elettriche ? $Q(n) = Q(v) = 0 ! ??$
- b) Masse ? Perché sono così diverse ?
- c) Famiglie ? Sono 3 o di più ? Perché ?

- d) Antimateria ? Dove è finita ?
- e) Materia oscura ? Di cosa è composta ?
- f) Energia oscura ? ?????

- g) Forza di gravità → non pervenuta

il Problema !

Universo (interazioni gravitazionali):

Relatività Generale

Particelle (interazioni elettrodeboli e forti):

Meccanica Quantistica Relativistica

1. entrambe le teorie funzionano alla grande
(fin troppo) nei rispettivi campi
2. purtroppo, ad oggi sono * INCONCILIABILI *

eq. relatività generale:

$$R_{\mu\nu} - \frac{1}{2}g_{\mu\nu}R + \Lambda g_{\mu\nu} = \frac{8\pi G}{c^4}T_{\mu\nu}$$

spazio-tempo materia-energia

eq. modello standard:

$$\begin{aligned}
 \mathcal{L} = & -\frac{1}{4}B_{\mu\nu}B^{\mu\nu} - \frac{1}{8}tr(\mathbf{W}_{\mu\nu}\mathbf{W}^{\mu\nu}) - \frac{1}{2}tr(\mathbf{G}_{\mu\nu}\mathbf{G}^{\mu\nu}) && \text{(U(1), SU(2) and SU(3) gauge terms)} \\
 & +(\bar{\nu}_L, \bar{e}_L) \tilde{\sigma}^\mu iD_\mu \begin{pmatrix} \nu_L \\ e_L \end{pmatrix} + \bar{e}_R \sigma^\mu iD_\mu e_R + \bar{\nu}_R \sigma^\mu iD_\mu \nu_R + (\text{h.c.}) && \text{(lepton dynamical term)} \\
 & -\frac{\sqrt{2}}{v} \left[(\bar{\nu}_L, \bar{e}_L) \phi M^e e_R + \bar{e}_R \bar{M}^e \bar{\phi} \begin{pmatrix} \nu_L \\ e_L \end{pmatrix} \right] && \text{(electron, muon, tauon mass term)} \\
 & -\frac{\sqrt{2}}{v} \left[(-\bar{e}_L, \bar{\nu}_L) \phi^* M^\nu \nu_R + \bar{\nu}_R \bar{M}^\nu \phi^T \begin{pmatrix} -e_L \\ \nu_L \end{pmatrix} \right] && \text{(neutrino mass term)} \\
 & +(\bar{u}_L, \bar{d}_L) \tilde{\sigma}^\mu iD_\mu \begin{pmatrix} u_L \\ d_L \end{pmatrix} + \bar{u}_R \sigma^\mu iD_\mu u_R + \bar{d}_R \sigma^\mu iD_\mu d_R + (\text{h.c.}) && \text{(quark dynamical term)} \\
 & -\frac{\sqrt{2}}{v} \left[(\bar{u}_L, \bar{d}_L) \phi M^d d_R + \bar{d}_R \bar{M}^d \bar{\phi} \begin{pmatrix} u_L \\ d_L \end{pmatrix} \right] && \text{(down, strange, bottom mass term)} \\
 & -\frac{\sqrt{2}}{v} \left[(-\bar{d}_L, \bar{u}_L) \phi^* M^u u_R + \bar{u}_R \bar{M}^u \phi^T \begin{pmatrix} -d_L \\ u_L \end{pmatrix} \right] && \text{(up, charmed, top mass term)} \\
 & +\overline{(D_\mu \phi)} D^\mu \phi - m_h^2 [\bar{\phi} \phi - v^2/2]^2 / 2v^2. && \text{(Higgs dynamical and mass term)} \quad (1)
 \end{aligned}$$

Relatività generale

Spazio-Tempo e Materia

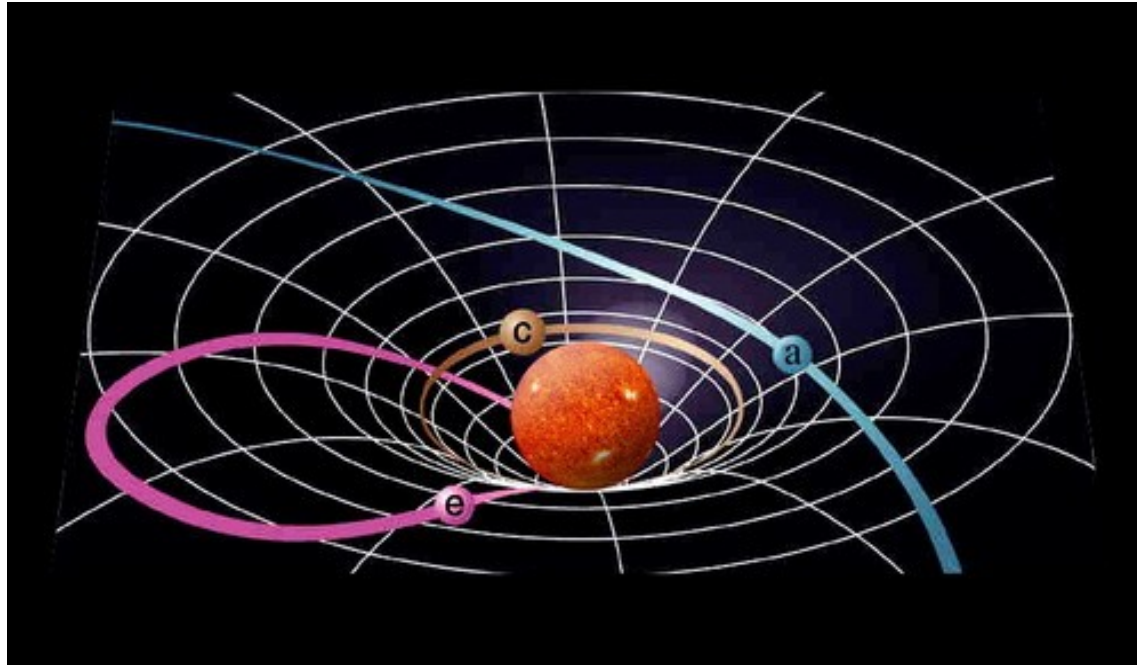

la materia dice allo spazio-tempo come curvarsi

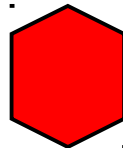

la curvatura dello spazio-tempo dice alla materia come muoversi

Meccanica Quantistica

Spazio-Tempo e Materia

- a) particelle (materia) → comportamento probabilistico (non prevedibile con certezza a priori, nemmeno disponendo di tutte le informazioni possibili)
- b) l'osservazione sperimentale (es. la misura di una posizione) modifica in modo irreversibile la probabilità con cui le particelle si stanno “propagando”
- c) lo spazio-tempo è il contenitore in cui l'evoluzione e le osservazioni avvengono

particella \leftrightarrow onda

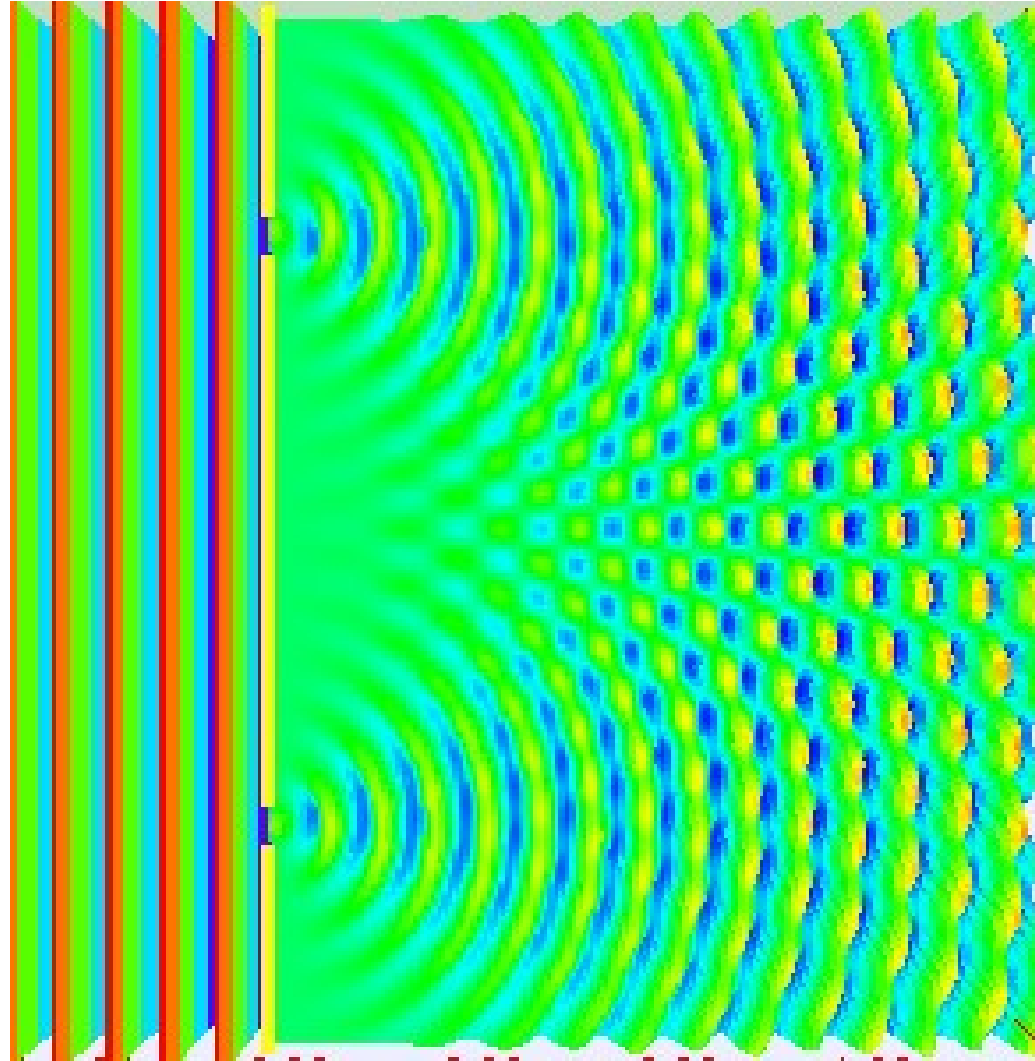

mettendo assieme le due teorie ...

1) la materia deforma lo spazio-tempo

2) la materia si comporta in modo probabilistico

3) la misura sperimentale ne cambia la distribuzione di probabilità



a) lo spazio tempo è probabilistico

b) la misura cambia la distribuzione di probabilità per lo spazio-tempo

?? un bel rompicapo

il futuro

Approvato: HL-LHC (alta statistica, 2025-2040)

→ studio bosone di Higgs, canali rari

in discussione:

- 1) raddoppio energia LHC → CERN (HE-LHC)
- 2) Future Circular Collider → CINA (CepC) / CERN (FCC)
- 3) Linear Collider (e^+e^-) → Giappone (ILC)
- 4) Compact Linear Collider (e^+e^-) → CERN (CLIC)
- 5) Muon Collider ($\mu^+\mu^-$) → ???

HL-LHC, e^+e^- ~ misure di precisione del bosone di Higgs

pp ~ ricerca particelle sconosciute ancora più pesanti

HL-LHC: programmi fino al ~2040

Ultimate scenario $7.5 \cdot 10^{34}$: $320 \text{ fb}^{-1}/\text{y}$ for 160 days
 Ion collisions end at LS4
 Physics days: 160 Run4 \rightarrow 200 Run5 \rightarrow 220 Run6

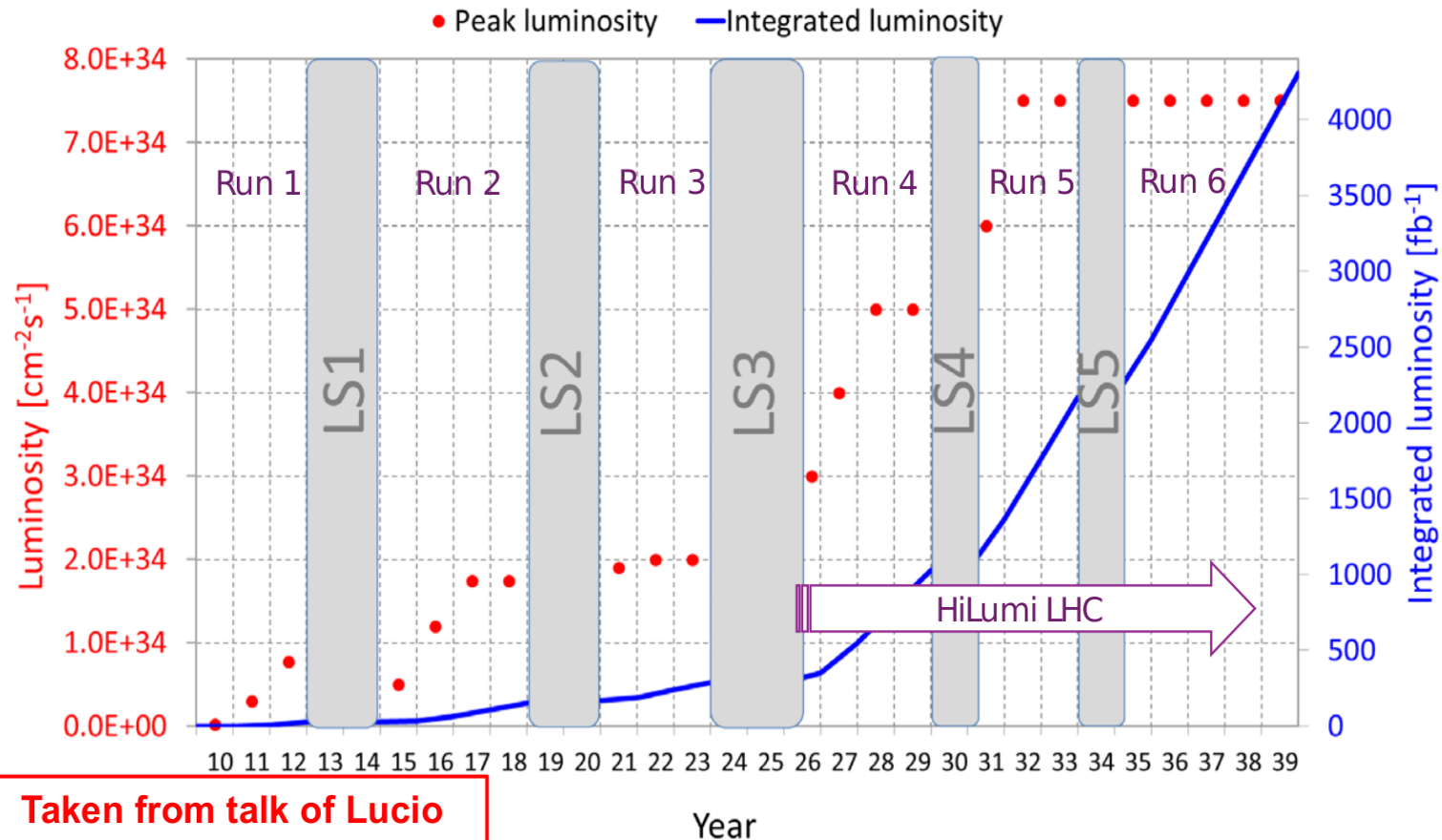

Taken from talk of Lucio Rossi at Sept HL-LHC Coordination Meeting

K. Einsweiler - Lawrence Berkeley Lab

Ultimate scenario assume 5% higher efficiency than nominal
 Last run with 220 days and 5% higher efficiency: $440 \text{ fb}^{-1}/\text{y}$
 10/20/2016

- Forza bruta ?

Servono nuove idee ?

Certamente sarebbero benvenute

come all'inizio del 1900 ?

5. Cosa facciamo noi / io ?

Il gruppo ATLAS-Pavia (2017)

Ricercatori



Michele



Adele



Agostino



Valerio



Andrea



Daniela



Roberto



Giacomo



Gianluca
Parma, 8 aprile 2017



Gabriella

←
Università

→
I.N.F.N.

Tecnici



Domenico



Emanuele

Elettronici



Angelo



Filippo



Claudio



Samuel

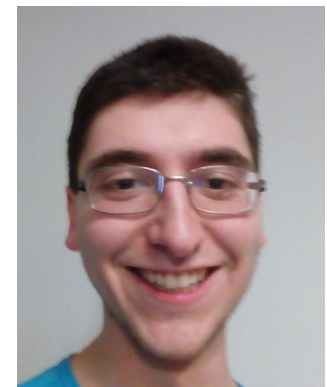

Alessandro

Meccanici

Giovani Leve



Athina

Post-doc



Edoardo



Simone

Dottorandi



Riccardo



Maria Cristina



Giulia

Laureandi



Massimo

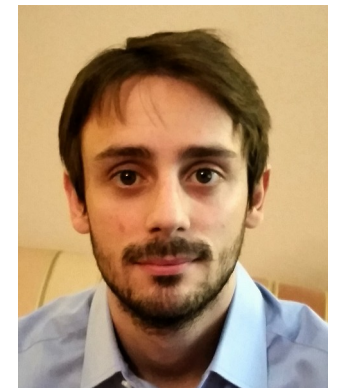

Lorenzo

Le attività (2017) ?

Small Wheel

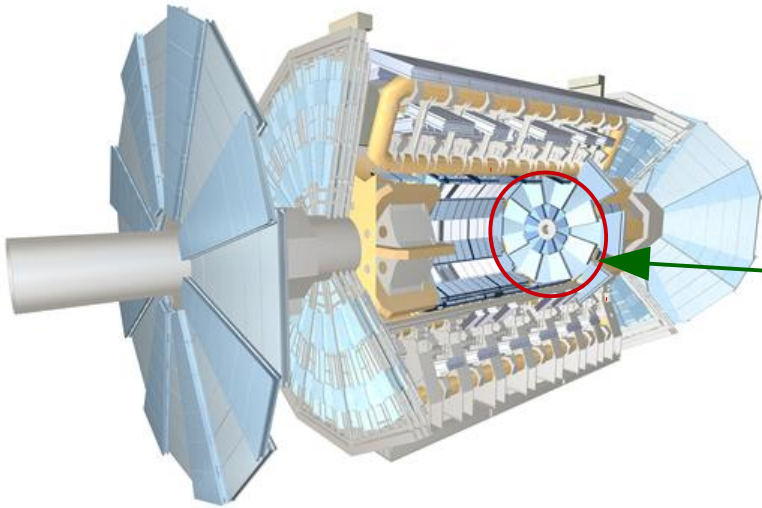

2019-20 → *New Small Wheel (NSW)*

Rivelatori Micromegas (tracciamento)

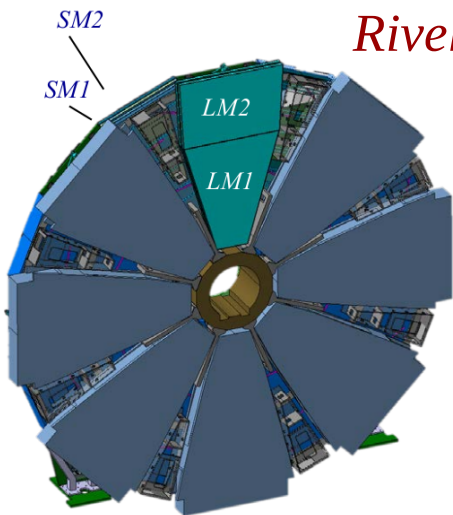

Siti di costruzione

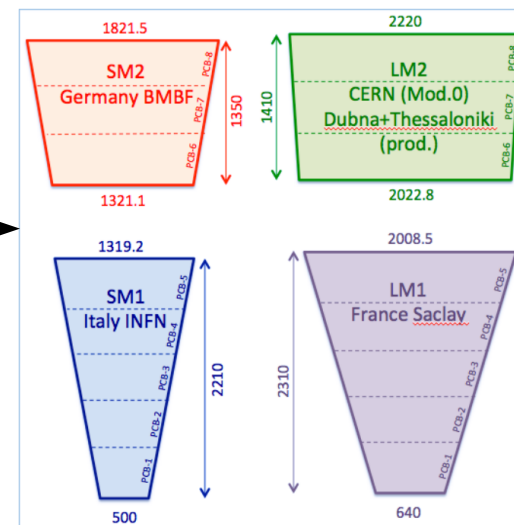

Costruzione Micromegas

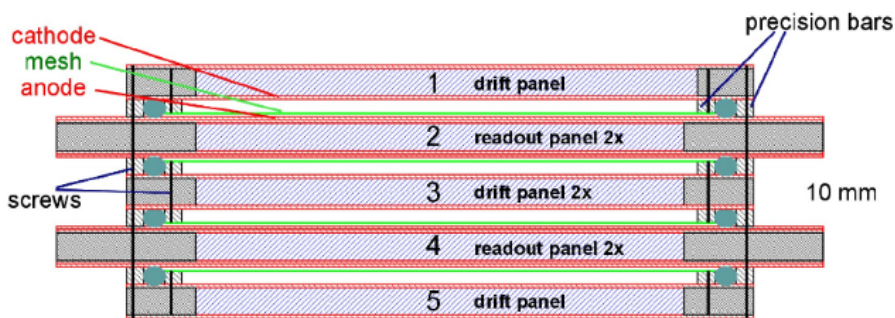
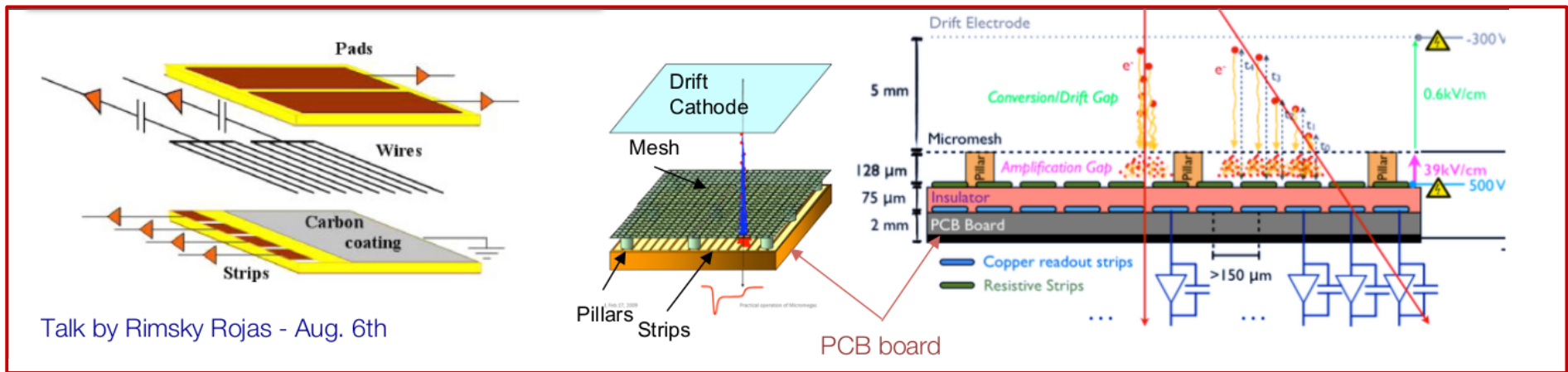

INFN:

Modulo-0 : aprile 2016 (test su fascio a giugno 2016)

Modulo-0.5 : marzo 2017 (non ancora assemblato)

INFN:

- Pavia : pannelli di readout
- Roma1 : pannelli di drift
- Roma3 : griglia (mesh)
- LNF : assemblaggio
- Napoli, Cosenza, Lecce : supporto

6 mesi – 1 anno in anticipo rispetto agli altri siti !

Fast Tracker (FTK)

- 2021-2023: frequenza collisioni ~ 2 volte maggiore
 - Selezione eventi molto più complicata
 - ricostruzione tracce in tempo reale
(*memorie associative + logiche programmabili*)

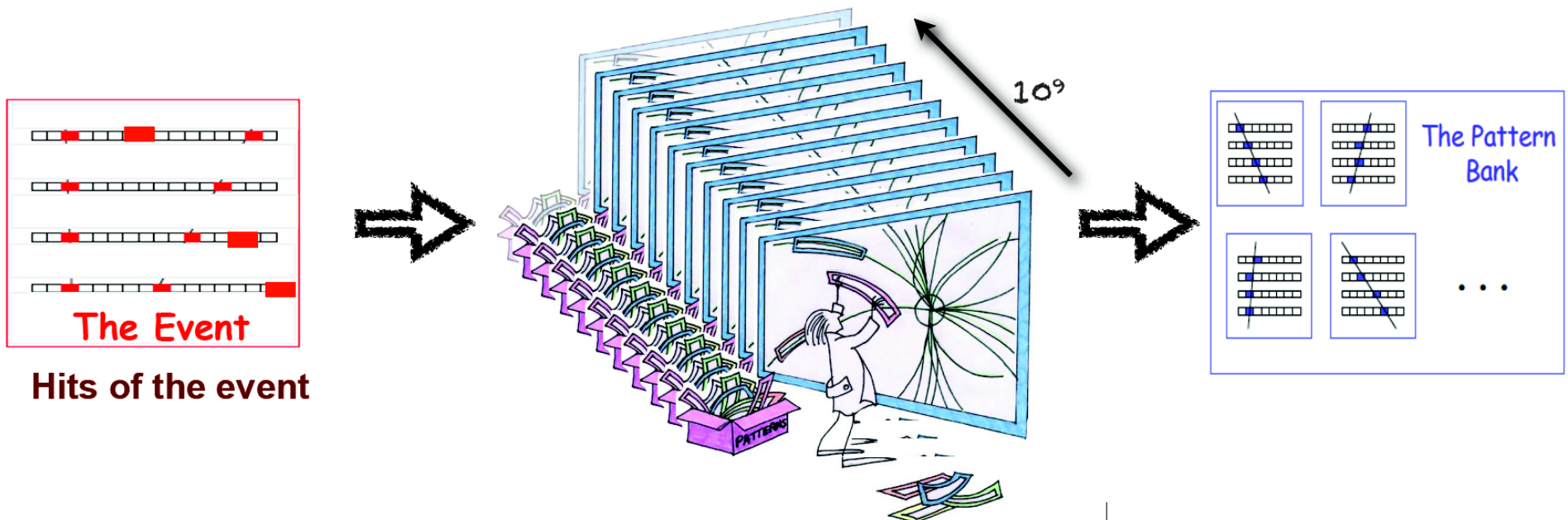

Institution	Country	HOLA	FTK IM	DF	AMB	LAMB	AMchip	AUX	SSB	FLIC
Argonne	United States of America									√
AUTH	Greece		√		√	√				
Chicago	United States of America	√		√				√		
Geneva	Switzerland					√				
Heidelberg	Germany						√			
Illinois	United States of America								√	
LNF-INFN	Italy		√				√			
LPNHE	France						√			
Melbourne	Australia				√					
Milan	Italy						√			
Northern Illinois	United States of America									√
Pavia	Italy					√				
Pisa	Italy				√	√				
Waseda	Japan		√				√			

Table 15: Construction responsibilities of FTK institutions.

altre cose ...

In ATLAS:

- *Analisi dati (ricerca particelle supersimmetriche)*
- *Simulazioni (studio produzione bosone di Higgs)*
- *Alimentazioni alta e bassa tensione (muoni)*
- *Raffreddamento elettronica FTK*
- *Monitoraggio online (muoni e DAQ)*
- *DAQ : movimento dati e readout rivelatori*

Al di fuori di ATLAS:

- *sviluppo calorimetria per futuri esperimenti (simulazioni, costruzione prototipi, acquisizione dati)*

Io ...

- *Coordinamento nazionale upgrade ATLAS (meeting, documentazione, ...)*
- *Rivelatore attuale: DAQ muoni e monitoraggio online (software, supporto operazioni)*
- *Micromegas: interfacciamento strumentazione e controlli qualità (software, hardware, analisi dati, organizzazione)*
- *Upgrade di fase 2 (2025-2026): readout rivelatori ↔ DAQ (meeting, studio specifiche e problematiche readout)*
- *R&D calorimetria: acquisizione dati, simulazioni, coordinamento nazionale del progetto (software, hardware, meeting, ...)*
- *Referente locale di Pavia per il trasferimento tecnologico (meeting, documentazione, ...)*

Grazie per la pazienza